



Manuel du Propriétaire

bullfrog<sup>®</sup>  
spas

# CHARTRE DE RÉFÉRENCE RAPIDE

Afin de vous aider avec votre installation ainsi que l'entretien de votre nouveau spa, prière de remplir les informations suivantes et de garder ce manuel à portée de main pour référence rapide.

## Information du Spa

Modèle de spa: \_\_\_\_\_

Numéro de série: \_\_\_\_\_

Détaillant autorisé: \_\_\_\_\_

Numéro de téléphone du détaillant: \_\_\_\_\_

Date d'achat: \_\_\_\_\_

Date d'installation: \_\_\_\_\_

## Information de l'entrepreneur:

### Général

1. Nom: \_\_\_\_\_

Numéro de téléphone: \_\_\_\_\_

2. Nom: \_\_\_\_\_

Numéro de téléphone: \_\_\_\_\_

### Électricien

1. Nom: \_\_\_\_\_

Numéro de téléphone: \_\_\_\_\_

2. Nom: \_\_\_\_\_

Numéro de téléphone: \_\_\_\_\_



### Béton, Patio & Maçonnerie

1. Nom: \_\_\_\_\_

Numéro de téléphone: \_\_\_\_\_

2. Nom: \_\_\_\_\_

Numéro de téléphone: \_\_\_\_\_

### Aménagement paysager

1. Nom: \_\_\_\_\_

Numéro de téléphone: \_\_\_\_\_

2. Nom: \_\_\_\_\_

Numéro de téléphone: \_\_\_\_\_

# TABLE DES MATIÈRES

---

NOTES IMPORTANTES.....	2
------------------------	---

## CONSIGNES IMPORTANTES DE SÉCURITÉ

Consignes de Sécurité.....	3
Signaux d'Avvertissement .....	6

## DÉMARRAGE DU SPA

Caractéristiques du Spa.....	7
Compartment de l'Équipement .....	8
Remplir Votre Spa .....	9
Système de Contrôle .....	10

## JETPAKS® ET JETS

Échanger les JetPaks.....	33
Jets et Cascades d'Eau.....	35

## COMPOSITION CHIMIQUE DE L'EAU

Produits Chimiques.....	38
Premier Remplissage du Spa .....	38
Maintien de la Qualité de L'eau .....	38
Désinfection en Profondeur (Choc).....	39
Diagnostics Pour la Chimie d'Eau.....	40

## ENTRETIEN DU SPA

Drainage et Changement de l'Eau .....	41
Nettoyage du Filtre .....	42
Remplacement de l'Ampoule.....	44
Entretien de la Coque .....	44
Entretien des JetPaks .....	45
Entretien de la Jupe.....	45
Entretien du Couvert.....	45
Entretien Divers .....	45
Protection Contre le Gel .....	46
Périodes d'Utilisation Basse ou Nulle .....	46
Hibernation .....	46

## MATÉRIEL DE RÉFÉRENCE

Choix du Site & Installation .....	48
Principes de Base pour la Livraison.....	52
Tableau des Dimensions du Spa .....	53
Installation et Raccordement Électrique.....	55
Messages de Diagnostic .....	67
Guide de Dépannage .....	81

## GARANTIE LIMITÉE

Série A.....	83
Série R .....	85
Sport X.....	87

## NOTES IMPORTANTES

Félicitations pour l'achat de votre nouveau Bullfrog Spa Série A, Série R ou Série SportX †. Les Bullfrog Spas sont les seuls au monde équipés du système breveté JetPak ©. La technologie JetPak fournit une puissance incroyable, une polyvalence maximale et vous offre la possibilité de faire évoluer votre hydrothérapie en acquérant de nouveaux JetPak, quand vous le désirez.

NOTE : Dans ce document, les termes « Spa » et « Bain à remous » sont utilisés indifféremment.

Merci de prendre le temps de lire soigneusement ce manuel tandis que vous vous préparez à la livraison et l'installation de votre spa portable Bullfrog. La lecture des instructions de ce manuel vous permettra d'installer votre spa et de le faire fonctionner en toute sécurité, sans danger ni délais.

Lisez soigneusement ce manuel du propriétaire **avant** d'installer votre spa. La garantie de votre Bullfrog Spa Série A, R ou SportX sera rendue caduque pour tout dommage dû à une installation, entretien ou utilisation de votre spa non conforme aux recommandations contenues dans ce manuel ou à toutes autres notifications, bulletins, ou instructions imprimées provenant de Bullfrog International, LC. Le numéro de série de votre spa se trouve sur l'étiquette située à l'intérieur du compartiment des pièces électriques de votre spa.

Pour la sécurité de tous les utilisateurs de votre spa et de votre entourage, veuillez-vous assurer que votre spa et toutes installations qui s'y rattachent, y compris l'installation électrique, ne soient pas entreprises avant d'avoir obtenu les accords et permis de votre ville et/ou de votre région. Suivez tous les règles régionales et nationales de sécurité et électriques. Certaines juridictions requièrent un certain type de clôture et/ou de porte auto-verrouillante ou automatique pour éviter toute noyade éventuelle dans une piscine ou un spa. Le couvert de votre Bullfrog Spa est équipé avec un système de fermeture qui



adopte la norme de sécurité ASTM F1346-91 des couverts sécurisés, lesquels lorsqu'ils sont correctement utilisés peuvent répondre en partie aux exigences qu'obligent un certain type de clôture ou de porte auto-verrouillante ou automatique. Votre spa atteint ou dépasse toutes les exigences de la Virginia Graeme Baker Pool and Spa Safety Act. Votre Spa a été testé et atteint ou dépasse la norme UL-1563 de spa portable.



U.S. Patents: 5,754,989; 5,987,663; 6,000,073; 6,092,246; 6,256,805; 6,543,067  
New Zealand Patent: 334,092  
Australia Patent: 737,335  
Canada Patent: 2,260,257  
Other patents pending worldwide

† Bullfrog Spas fait référence à trois séries et leurs modèles respectifs.

Série A : A8, A8L, A8D, A7, A7L, A6L et A5L

Série R : R7, R7L, R6L et R5L

Série SportX : 162, 151, 131 et 151R

Bullfrog Spas se réserve le droit de modifier les caractéristiques, les spécifications et desseins sans préavis et sans encourir aucune obligation

# CONSIGNES IMPORTANTES DE SÉCURITÉ

---

## GARDEZ CES INSTRUCTIONS

### Consignes de sécurité

Respectez toujours les précautions de sécurité élémentaires lorsque vous installez ou utilisez des appareils électriques. Lisez et respectez toutes les consignes suivantes:

1. Lisez et suivez toutes les instructions:
2. **▲AVERTISSEMENT:** Pour réduire le risque de blessure, ne laissez jamais les enfants utiliser ce produit sans surveillance attentive.
3. Conformément aux codes de UL (U.S.), votre spa possède un point d'attache auquel il faut relier toutes les surfaces métalliques, les tuyaux ou les conduits qui se situent dans un périmètre de moins d'1,5 m. (5 pieds) autour du spa à l'aide d'un câble rigide composé de fil de cuivre n° 8 (8.4mm2).
4. **▲AVERTISSEMENT:** Pour tous les produits fournis avec un câble relié à un DDFT (disjoncteur - détecteur de fuites à la terre) le DDFT doit être testé avant chaque utilisation de votre spa. Si le DDFT ne fonctionne pas correctement, débranchez votre spa jusqu'à l'identification et la réparation du problème.
5. **DANGER:** Risque accidentel de noyade. Une attention toute particulière doit être observée afin d'empêcher l'accès non autorisé aux enfants. Pour éviter les accidents, ne laissez jamais les enfants utiliser le spa sans surveillance attentive.

6. **DANGER:** Risque de blessure. Les tuyaux d'aspiration ont une taille conçue en fonction du débit d'eau particulier de la pompe. S'il devenait nécessaire de remplacer la pompe ou les tuyaux d'aspiration, assurez-vous alors que les vitesses d'écoulement sont conformes aux spécifications. N'utilisez jamais le spa si les tuyaux d'aspiration sont cassés ou font défaut. Ne remplacez pas un tuyau d'aspiration avec un autre conçu pour une vitesse d'écoulement inférieure à celle indiquée sur le tuyau original.

7. **DANGER:** Risque d'électrocution. Conformément aux réglementations de la UL (U.S.), installez votre spa à une distance d'au moins 1,5 m. (5 pieds) de toute surface métallique. Vous pouvez installer votre spa à moins de 1,5 m. (5 pieds) de toute surface métallique si chacune de ces surfaces est branchée en permanence, au point d'attache (serre-fil) situé sur le boîtier électrique prévu à cet effet, à l'aide d'un fil de cuivre solide de calibre n°8 AWG (8.4mm2) au minimum.

8. **DANGER:** Risque d'électrocution. Ne laissez aucun appareil électrique tel que lumière, téléphone, radio ou télévision à moins de 1,5 m (5 pieds) du spa. Ces appareils NE disposent PAS de DDFT intégré. L'installation d'un tel disjoncteur doit être effectuée par un électricien qualifié et doit être conforme à toutes normes électriques existantes.

9. Pour les appareils fournis avec un câble d'alimentation:
  - a. Remplacez immédiatement le câble d'alimentation endommagé.
  - b. N'enterrez pas le câble.
  - c. Branchez-le uniquement à une prise de terre.

10. **▲AVERTISSEMENT:** Réduction de risque de blessure:

a. Dans un spa, l'eau de doit jamais dépasser les 40 °C (104 °F). Des températures variant entre 38 °C (100 °F) et 40 °C (104 °F) sont considérées comme sans danger pour un adulte en bonne santé. Par contre, une température excédant 40 °C (104 °F) peut nuire à votre santé. Il est recommandé de maintenir les températures à des niveaux plus bas pour les jeunes enfants et/ou lorsque l'utilisation du spa dépasse 10 minutes.

b. Une eau d'une température excessive risque fort de causer des dommages au fœtus pendant les premiers mois de la grossesse. Les femmes enceintes ou croyant être enceintes ne devraient pas utiliser le spa quand la température dépasse 38 °C (100 °F).

c. Avant d'entrer dans le spa, mesurez la température avec un thermomètre précis, la marge de tolérance variant d'un thermomètre à l'autre.

d. L'absorption d'alcool, de drogues ou de médicaments avant ou pendant l'utilisation du spa peut entraîner l'inconscience et augmenter les risques de noyade.

e. Les personnes souffrants d'obésité ou ayant des antécédents médicaux tels que maladies cardiaques, problèmes de l'appareil circulatoire ou diabète devraient consulter un médecin avant d'utiliser un spa.

f. Les personnes sous traitement médical devraient consulter un médecin avant d'utiliser un spa. Certains médicaments peuvent causer un endormissement tandis que d'autres sont susceptibles de nuire au rythme cardiaque, à la circulation du sang et à la pression artérielle.

**11. ▲AVERTISSEMENT:** LES PERSONNES ATTEINTES DE MALADIES INFECTIEUSES NE DEVRAIENT PAS UTILISER DE SPA OU DE BAIN À REMOUS.

**12. ▲AVERTISSEMENT:** POUR ÉVITER LES BLESSURES, PRÊTEZ UNE ATTENTION TOUTE PARTICULIÈRE LORSQUE VOUS ENTREZ OU SORTEZ DU SPA OU DU BAIN À REMOUS. NE JAMAIS PLONGER OU SAUTER DANS LE SPA.

**13. ▲AVERTISSEMENT:** N'UTILISEZ PAS DE SPA OU DE BAIN À REMOUS IMMÉDIATEMENT APRÈS AVOIR FAIT DES EFFORTS INTENSES.

**14. ▲AVERTISSEMENT:** IMMERSION PROLONGÉE DANS LE SPA OU LE BAIN À REMOUS PEUT NUIRE À VOTRE SANTE.

**15. PRUDENCE:** MAINTENEZ TOUJOURS LA COMPOSITION CHIMIQUE DE L'EAU CONFORMÉMENT AVEC LES DIRECTIVES DONNÉES PAR LE FABRIQUANT.

**16. PRUDENCE:** UN SYSTÈME DE DRAINAGE ADÉQUAT DOIT ÊTRE MIS EN PLACE SI L'ÉQUIPEMENT EST INSTALLÉ DANS UN TERRAIN EN CREUX.

**17. ▲AVERTISSEMENT:** Risque de mort par Hyperthermie. L'Hyperthermie se produit lorsque le corps dépasse de quelques degrés sa température normale 37°C (98.6°F). Les symptômes de l'Hyperthermie incluent: étourdissement, engourdissement, somnolence et évanouissement. L'utilisation d'alcool et/ou de médicaments peut augmenter considérablement le risque de mort par Hyperthermie. Les effets de l'Hyperthermie comprennent:

- Inconscience du danger imminent
- Incapacité à sentir la chaleur
- Incapacité à reconnaître le besoin de sortir du spa
- Incapacité physique à sortir du spa
- Dommages au fœtus, pour les femmes enceintes
- Inconscience et danger de noyade

**18. ▲AVERTISSEMENT:** Risque de noyade pour les enfants. Bien que

le couvert de votre spa ne soit pas considéré comme sécurité, il vaut mieux garder le couvert de votre spa solidement attaché quand vous n'utilisez pas le spa. Ceci aidera à décourager les enfants qui tenteraient d'entrer dans le spa sans surveillance. Si le couvert est endommagé, il doit être remplacé.

19. **▲AVERTISSEMENT:** Risque de noyade. Soyez prudent quand vous vous baignez seul. Une surexposition peut causer nausée, étourdissement et évanouissement.

20. **PRUDENCE:** Risque de blessure. Les jeunes enfants devraient être surveillés afin qu'ils ne s'amuse pas avec l'équipement.

21. **▲AVERTISSEMENT :** Gardez tous les objets cassables en verre et autres loin de l'étendue du spa.

22. **▲AVERTISSEMENT:** Risque de blessure. Respirer pendant une courte période une forte concentration d'ozone ou pendant une période prolongée de faibles concentrations d'ozone peut avoir des conséquences physiologiques graves.

23. **PRUDENCE:** Accès non-autorisé. Protégez votre spa contre tout accès non-autorisé. Assurez-vous que toutes les barrières (clôture, grillage, etc.) soient conformes aux normes applicables dans votre ville ou votre région. Laissez le couvert de votre spa attaché lorsque celui-ci n'est pas utilisé.

24. **PRUDENCE:** Risque de dégradation du spa ou de l'équipement. Si vous suivez les conseils d'entretien prescrits dans ce manuel, vous réduirez le risque de dégradation de votre spa et son équipement. Ne bloquez jamais les bouches d'aération qui mènent au compartiment des pièces électriques de votre spa. Cela risque de faire surchauffer votre spa.

25. **▲AVERTISSEMENT:** Risque d'électrocution ou de mort. N'utilisez pas le spa durant des conditions atmosphériques sévères (comme les orages électriques, les tornades, etc.)

26. **PRUDENCE:** Accessoires non-homologués. L'utilisation d'accessoires non-homologués par Bullfrog International, LC pourrait annuler votre garantie ou causer d'autres problèmes. Merci de consulter votre Détaillant de Bullfrog Spas.

27. **PRUDENCE:** Emplacement de votre Spa. Choisissez un emplacement qui puisse supporter le poids du spa et celui de tous les occupants (voir « Sélection et Préparation du site » dans ce manuel). De plus, choisissez un environnement qui résiste aux éclaboussures et à un éventuel débordement majeur.

28. **PRUDENCE:** Le cordage doit être remplacé uniquement par un cordage spécial fourni par l'usine de fabrication, son agent dépannage, ou tout autre personne qualifiée pour éviter tout accident.

29. **▲AVERTISSEMENT:** Cet appareil ne doit pas être utilisé par les enfants ou personnes infirmes sans surveillance.

30. **▲AVERTISSEMENT:** Tout les circuits électroniques doivent être dis connectés (débranchés) avant d'accéder aux terminaux électroniques.

31. **▲AVERTISSEMENT:** Risque de blessure ou noyade accidentelle : Ne jamais utiliser le spa si les cartouches de filtration, le bouchon du filtre, ou la porte du filtre ne sont pas placés. Ceux-ci servent comme barrière contre la possibilité d'être pris par la succion des tuyaux de filtration.



## Instructions Supplémentaires

(Installations Canadiennes uniquement):

32. À l'intérieur du boîtier électrique de votre spa se trouve un repère (serre-fil) de couleur verte ou marquée G, GR, Ground, Grounding ou le signe international de prise de terre. Pour réduire les risques d'électrocution, ce repère doit être relié à la masse du boîtier électrique de la maison, avec un câble composé de fil de cuivre de la même taille que tous les fils conducteurs reliés au boîtier de votre spa.

33. Au moins deux cosses marquées « BONDING LUGS » sont localisées sur la surface extérieure de votre spa ou à l'intérieur du boîtier électrique ou du compartiment de pièces électriques. Pour réduire les risques d'électrocution, reliez ces deux cosses au réseau lié à la terre autour du spa avec un fil isolé ou de cuivre rigide de calibre n°6 au minimum (4mm2).

34. Tous les éléments métalliques tels que les rails, les échelles, les valves d'évacuation, ou objets similaires situés à moins de 3m (10 pieds) du spa ou du bain à remous doivent être reliés au réseau lié à la terre avec un câble composé de fil de cuivre rigide de calibre n°6 au minimum (4mm2).

35. **⚠️AVERTISSEMENT:** Risque pour les nourrissons, personnes âgées, et femmes enceintes ou prévoyant de l'être. Veuillez consulter votre médecin si l'une des clauses ci-dessus s'applique à vous ou à tout autre utilisateur du spa.

## Signaux d'Avertissement

### ⚠️ AVERTISSEMENT

#### PRÉVENEZ LES RISQUES D'ÉLECTROCUTION

1. NE PLACEZ AUCUN APPAREIL ÉLECTRIQUE DANS UN RAYON DE 1,50 MÈTRES (5 PIEDS) AUTOUR DU SPA.

#### PRÉVENEZ LES NOYADES D'ENFANTS

1. NE LAISSEZ JAMAIS D'ENFANTS DE BÂIGNER SANS SURVEILLANCE.

2. RATTACHEZ SOUS-BOUILLON LE NEUTRE/NEUTRI DU SPA APRÈS CHAQUE UTILISATION.

#### PRÉVENEZ LE RISQUE DE D'HYPERTHERMIE

1. VÉRIFIEZ APRÈS D'UN MÉDICIN AVANT L'UTILISATION DU SPA SI ENCEINTE, DIABÉTIQUE, DE MALADIES SÉRITÉ OU SOUS LA SURVEILLANCE MÉDICALE.

2. SORTIE IMMÉDIATEMENT DU SPA SI VOUS ÊTES INCOMFORTABLE, ÉTANDEU OU ÉCOUILLÉ. LA CHALEUR DE L'EAU PEUT CAUSER DE L'HYPERTHERMIE ET ENTRAVNER L'INDISCONSCIENCE.

3. L'UTILISATION DU SPA APRÈS AVOIR PRIS DE L'ALCOOL, DES MÉDICAMENTS OU DES MÉDICAMENTS PEUT ENTRAVNER L'INDISCONSCIENCE.

#### DURANT LA GROSSESSE, L'IMMERSION PROLONGÉE DANS L'EAU CHAUDE PEUT CAUSER DE MAUVAIS RÉSULTATS.

1. TEMPÉRATURE DE L'EAU AVANT D'ENTRER.

2. NE PAS RESTER DANS LE SPA PLUS DE 10 MINUTES.

### ⚠️ AVERTISSEMENT

#### GARDEZ TOUJOURS VOTRE SPA COUVERT

Le dessous de la coque des spas Bullfrog est rempli entièrement d'une isolation de haute densité (mousse expansée polyuréthane). Si votre spa est laissé vide et à découvert et/ou exposé directement à la lumière du soleil, la coque de votre spa peut alors atteindre une température dépassant les 121°C (250°F).

Tout dommage de la coque résultant d'une telle conduite n'est pas couvert par la Garantie Limitée Bullfrog.

### ⚠️ AVERTISSEMENT

#### PRÉVENEZ LES RISQUES D'ÉLECTROCUTION

1. NE PLACEZ AUCUN APPAREIL ÉLECTRIQUE DANS UN RAYON DE 1,50 MÈTRES (5 PIEDS) AUTOUR DU SPA.

2. NE PAS RESTER EN CONTACT AVEC LE SPA OU DANS UN COGNITIF DU PROGRAMME PRÉFÉRÉNTIELLE LA VENTILATION.

3. SI COMPTEUR EST DÉTACHÉ, INSTALLEZ UN MOINS 8,2 MÈTRES (27 PIEDS) AW DÉTACHE DU NEUTRE/NEUTRI RATTACHÉ.

#### PRÉVENEZ LES NOYADES D'ENFANTS

1. NE LAISSEZ JAMAIS D'ENFANTS DE BÂIGNER SANS SURVEILLANCE.

2. RATTACHEZ SOUS-BOUILLON LE NEUTRE/NEUTRI DU SPA APRÈS CHAQUE UTILISATION.

3. INSTALLEZ UN COUVERTEUR POUR SÉLECTION AVEC INDICATION DU PLEIN D'EAU D'EAU MOINS 200 L (500 GPM), APRÈS DE

PRÉVENIR LE RISQUE DES CHOCQUES AU CORPS.

#### PRÉVENEZ LE RISQUE DE D'HYPERTHERMIE

1. VÉRIFIEZ APRÈS D'UN MÉDICIN AVANT L'UTILISATION DU SPA SI ENCEINTE, DIABÉTIQUE, DE MALADIES SÉRITÉ OU SOUS LA SURVEILLANCE MÉDICALE.

2. SORTIE IMMÉDIATEMENT DU SPA SI VOUS ÊTES INCOMFORTABLE, ÉTANDEU OU ÉCOUILLÉ. LA CHALEUR DE L'EAU PEUT CAUSER DE L'HYPERTHERMIE ET ENTRAVNER L'INDISCONSCIENCE.

3. L'UTILISATION DU SPA APRÈS AVOIR PRIS DE L'ALCOOL, DES MÉDICAMENTS OU DES MÉDICAMENTS PEUT ENTRAVNER L'INDISCONSCIENCE.

#### DURANT LA GROSSESSE, L'IMMERSION PROLONGÉE DANS L'EAU CHAUDE PEUT CAUSER DE MAUVAIS RÉSULTATS.

1. TEMPÉRATURE DE L'EAU AVANT D'ENTRER.

2. NE PAS RESTER DANS LE SPA SI L'EAU EST AU DELÀ DE 100 C (180 F).

3. NE PAS RESTER DANS LE SPA PLUS DE 10 MINUTES.

102-2

Trois signaux d'avertissement sont fournis avec le matériel pour aviser les utilisateurs occasionnels et les invités du risque que présente l'utilisation d'un spa. Ces signaux conviennent autant à l'usage intérieur qu'à l'usage extérieur. Placez-les près du spa, à un endroit où on les Notera facilement. Pour des copies additionnelles, communiquez avec votre Détaillant autorisé de Bullfrog Spas.



# DÉMARRAGE DU SPA

## Caractéristiques du Spa

Vue du haut du spa (Modèle A7L montré)

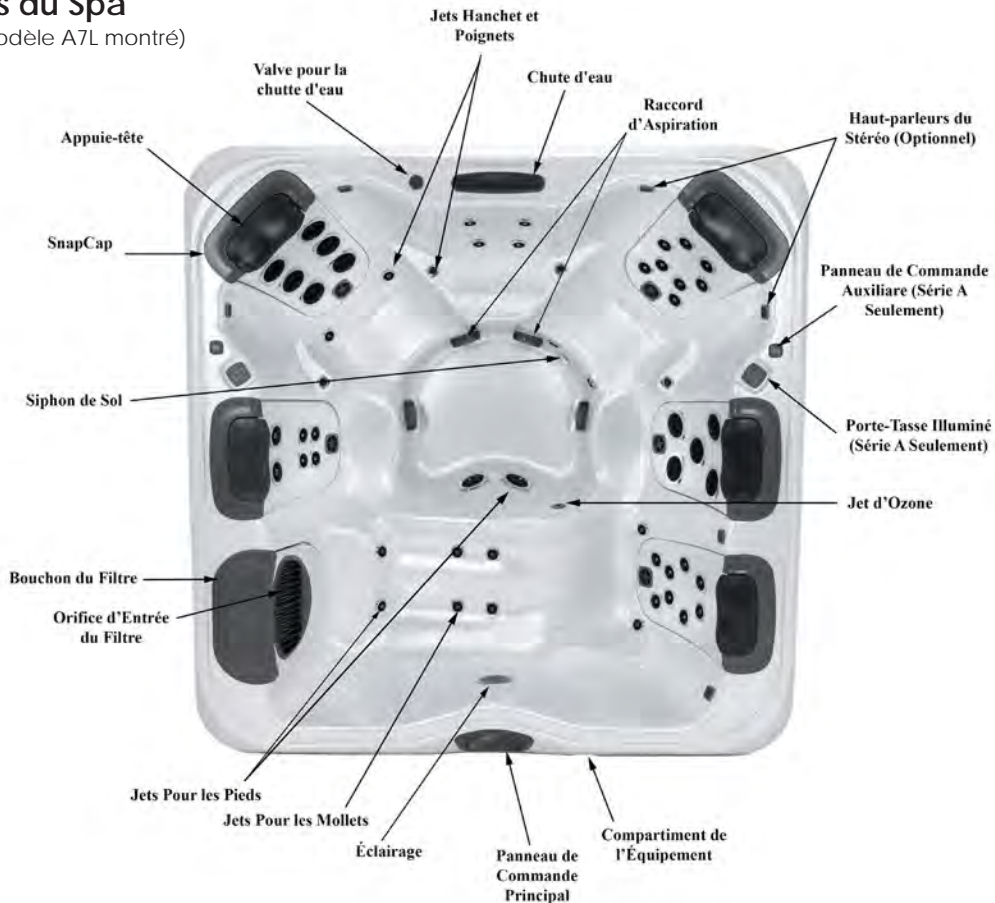

## Chambre d'équipement

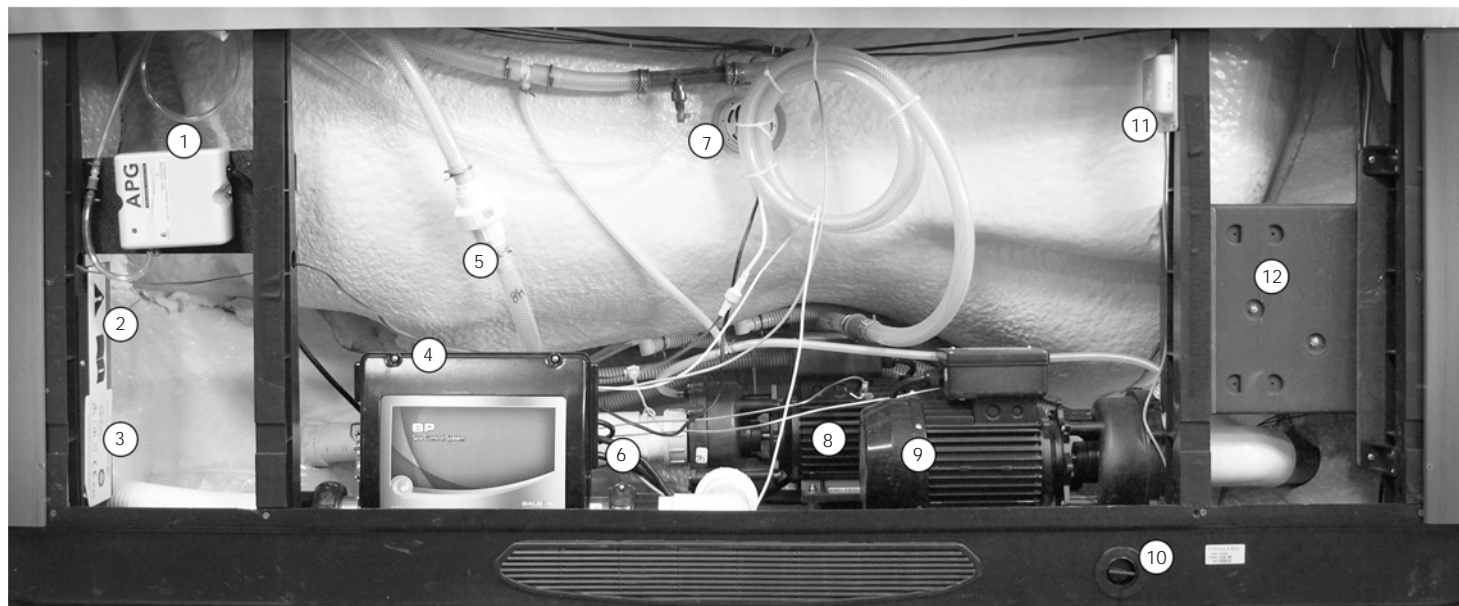

1. Ozone\*

2. Certificat de Sécurité

3. Information sur le Produit

4. Boîte Dynamométrique

5. Filtre pour la chute d'Eau

6. Chauffe-Eau

7. Lumière Submergée

8. Pompe 1

9. Pompe 2

10. Le Drain

11. Module Wifi\*

12. Subwoofer\*

\*Optionnel

## Remplir Votre Spa

**▲AVERTISSEMENT :** Un spa vide (spa sans eau) ne doit pas être laissé exposé au soleil car la coque pourra être endommagée. Dès que le spa est développé, le remplir d'eau immédiatement ou mettre le spa à l'ombre en le couvrant avec son couvert ou l'emballage originale.

**Important:** L'équipement ne doit jamais être opéré si le spa n'est pas rempli d'eau. Des dommages sérieux à la pompe et au chauffe-eau pourraient se produire. Enlevez la porte de la chambre d'équipement en dévissant les quatre vis.

**Étape 1:** Dans la chambre d'équipement, resserrez les unions des tuyaux en PVC à la main. Ceci préviendra des fuites possibles.

**NOTE :** Pour instructions complètes de remplissage, référez-vous à la section Changement de l'eau (page 41)

**IMPORTANT:** Ne jamais remplir le spa avec de l'eau douce sans l'ajout immédiat d'un supplément minéral (voir votre Détaillant Autorisé Bullfrog). Si votre eau est très dure, il est préférable de la diluée avec de l'eau radoucie, ou en ajoutant un produit chimique adoucissant (voir Détaillant Autorisé Bullfrog).

**Étape 2:** Remplir le spa: Remplir le spa jusqu'à l'indicateur de niveau d'eau (cette ligne est visible sur la façade du compartiment du filtre) en insérant un boyau dans le compartiment du filtre via la porte de celui-ci. Revérifier qu'il n'y a aucune fuite avant de mettre le spa en marche.



**Étape 3:** Installez le couvert: Le couvert fourni avec le spa est équipé de lanières et de serrures à clé qui attachent le couvert au spa ou au balcon. Si votre Détaillant n'installe pas le couvert, référez-vous aux Instructions d'Installation du couvert inclus avec le couvert.



Les Serrures de Couvert constituent un élément essentiel pour la conformité à la norme ASTM F1346-91 pour la sécurité des couverts des spas.

## Système de Contrôle

---

**IMPORTANT :** Votre Bullfrog Spa est équipé d'un des 3 types Panneau de Contrôle, A900 (5 Bouton), R600 (6 Bouton) et S600 (6 Bouton). Identifier votre Système de Contrôle en le corrélant avec les photos fournis et suivez les instructions spécifiques pour le fonctionnement de votre système de contrôle spécifique.

Votre spa est pré-programmé avec des cycles de filtration et des températures standards. Les instructions suivantes détaillent les étapes à suivre pour changer cette programmation.

## Spas - Série A – A900



## Remplir le Spa

### Préparation et Remplissage

Remplissez le spa à son niveau de fonctionnement correct. Assurez-vous d'ouvrir toutes les valves et les jets dans le système de plomberie avant de remplir pour permettre autant d'air que possible d'échapper du spa pendant le processus de remplissage. Après avoir allumé le spa par le panneau d'alimentation principal, L'écran affichera un écran de démarrage.

### Mode de Démarrage

Après la séquence de démarrage, le système de contrôle entrera dans le Mode de Démarrage et affichera l'écran de Mode de Démarrage. Seulement les icônes des pompes apparaissent dans l'écran de Mode de Démarrage. Le système retournera en mode régulière de chauffage et de filtrage à la fin du Mode de Démarrage, qui dure 4-5 minutes. Pendant le mode de démarrage,

le chauffe-eau ne sera pas activé afin d'éviter que le chauffe-eau ne soit activé alors qu'il se peut qu'il y ait de l'air dans le tube du chauffe-eau. Rien ne sera activé automatiquement durant ce mode, mais les pompes peuvent être activées manuellement en naviguant et pressant sur le bouton de « Jets ». Si le spa est équipé d'un système circulatoire, il peut être activé ou désactivé en pressant sur le bouton « Circ » pendant le Mode de Démarrage. Vous pouvez sortir de ce mode manuellement en pressant l'icône « Sortie ».

### Démarrage des Pompes

Une fois que l'écran « Mode de Démarrage » apparaît sur le panneau de contrôle, sélectionnez le bouton « Jets 1 » pour mettre en marche Pompe 1 en basse vitesse, et puis sélectionnez-le encore pour la mettre en haute-vitesse. Aussi, sélectionnez les autres pompes pour les mettre en marche. Les pompes devraient fonctionner à haute

vitesse pour faciliter l'amorçage. Si les pompes ne sont pas amorcées après 2 minutes, et l'eau ne coule pas des jets dans le spa, ne permettez pas aux pompes de continuer à fonctionner. Éteindre les pompes et recommencer le processus.

**NOTE :** Éteindre et recommencer le spa remettra le spa en Mode de Démarrage des pompes. Momentanément fermer les pompes peut aider à les amorcer. Il ne faut pas faire ceci plus que 5 fois. Si la(les) pompe(s) ne démarre(nt) pas, éteindre le spa et appeler le technicien.

**Important:** Une pompe ne devrait pas être permis d'être en marche sans démarrer pour plus que 2 minutes. En AUCUN cas doit une pompe être permis d'être en marche sans démarrer au-delà des 4-5 minutes du Mode de Démarrage. Cela pourrait causer des dommages à la pompe et le système risque de dynamiser le chauffage et entrer dans un état de surchauffe.



Une fois sorti du mode de démarrage, le panneau affichera le menu principal mais la température ne sera pas affichée, comme montré dessous, avant environ 1 minute, soit le temps nécessaire au contrôleur pour la déterminer.

--- °F --- °C

## Le Menu Principal

### État de fonctionnement du spa

Des informations importantes concernant le fonctionnement du spa sont disponibles rapidement sur l'affichage du menu principal. Les caractéristiques les plus importantes, incluant ajuster la température, peuvent être accédées de ce menu. La température actuelle de l'eau apparaît en gros caractères ainsi que la température désirée, l'heure, le statut de l'ozonateur et du cycle de filtration et différents messages d'alerte. Il y est aussi indiqué si le spa est en mode haute ou basse température, l'état de fonctionnement des jets (le dessin au centre symbolisant une hélice qui tourne) ainsi que si le chauffe-eau est activé (le dessin central changera de couleur). Un signe apparaît aussi si le panneau est verrouillé.

Les choix du menu principal du côté droit amènent à d'autres menus de fonctions, de programmation ou de contrôles.

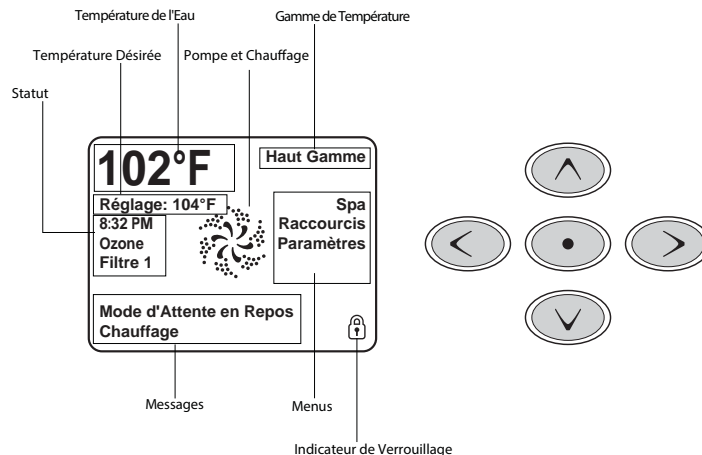



## Navigation dans le Menu Principal

Toutes les fonctions peuvent être contrôlées avec les 5 boutons du panneau de contrôle. Lorsque la couleur d'un item est blanche pendant la navigation, cela indique que cet item est sélectionné pour une action. L'opération ou l'ajustement d'un item se fait généralement par le bouton du centre (sélecteur). Le seul item qui peut être sélectionné à gauche dans le menu principal est l'ajustement de la température désirée. Pressez la flèche de gauche afin de changer l'affichage de la température désirée en blanc. Utilisez les flèches du haut ou du bas pour ajuster la température puis, pesez sur le bouton du centre afin de sauvegarder la nouvelle température désirée. Pesez sur la flèche de droite pour revenir aux autres choix du menu.

Les items du côté droit du menu principal peuvent être sélectionnés avec les flèches du haut et du bas. Utilisez le bouton du centre afin d'entrer dans le menu sélectionné.



## Messages

Dans le bas de l'écran, des messages apparaissent à certains moments. Certains messages sont pour l'usage et d'autres demandent un appel de service.

## Pressez et tenir enfoncé la touche

Lorsqu'une flèche du haut ou du bas est enfoncée lors de l'ajustement de la température désirée, celle-ci changera continuellement tant que le bouton ne sera pas relâché ou lorsque les limites de l'ajustement sont atteintes.

## Le menu spa

### Touches Rapides

L'écran spa montre tous les équipements du spa et certaines fonctions (comme l'inversion de l'affichage) dans un format simple et pratique. Chaque touche est fixée avec une fonction spécifique et peut être utilisée comme interface simple pour le spa. L'écran montre les équipements installés dans le spa alors cet écran peut varier selon les spas.

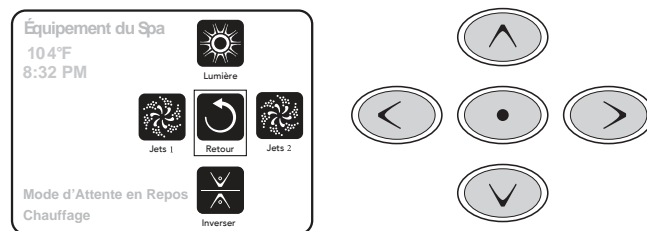

Les pompes ont plus d'un état fonctionnel. L'icône changera de façon à montrer l'état de fonctionnement actuel. Exemple d'une pompe 2 vitesse :



**NOTE:** Lorsque le chauffe-eau est activé, l'icône de la pompe associée au chauffe-eau (Circ ou Pompe 1, basse vitesse) aura une teinte rouge au centre.

## L'Écran de Programmation

### Programmation

Le menu de la programmation mène à tous les autres menus d'ajustement et de contrôle. Les flèches sont utilisées pour naviguer et le bouton du centre pour sélectionner la fonction en blanc ou mise en évidence. Cet écran dispose de plusieurs fonctions qui peuvent être mises directement, inclus la gamme de température, mode chauffage, et l'inversion du panneau. L'accès aux autres menus (les choix qui ont une flèche tournée vers la droite) se fait par le bouton central.

### Pressez et Maintenir Enfoncé

Lorsqu'une flèche vers le haut ou le bas est enfoncée et maintenue, le sélecteur bouge rapidement d'un item à l'autre d'un bout à l'autre. Il y a un indicateur à droite de l'écran qui indique la position relative de l'item sélectionné dans la liste complète.

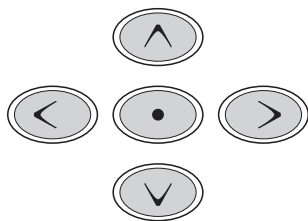
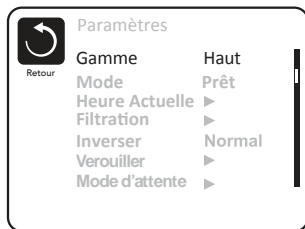

### Deux Modes de Température (Haute et Basse)

Le système comporte deux modes de température indépendants avec leur ajustement respectif. Le mode peut être sélectionné à partir du menu d'ajustement et est indiqué sur l'écran du menu principal. Ces deux modes peuvent être utilisés pour des raisons diverses. L'utilisation la plus courante serait d'utiliser un des modes comme mode d'utilisation et l'autre comme mode vacance. Chacun des modes possède son ajustement de température désirée. Le spa maintiendra l'eau à la température désirée du mode choisi. Le mode haute température est entre 80°F et 104°F. Le mode basse température est entre 50°F et 99°F.

### Mode de Chauffage Prêt ou Repos

Pour que le spa se chauffe, une pompe doit circuler de l'eau dans le chauffe-eau. La pompe qui remplit cette fonction est connue comme la « pompe de chauffage ». La pompe de chauffage peut être soit une pompe à 2 vitesses (Pompe 1) soit une pompe circulaire. Si la pompe de chauffage est une pompe à 2 vitesses, le mode Prêt circulera l'eau toutes les 30 minutes, en se servant de la Pompe 1 à basse vitesse, pour maintenir la température de l'eau. Dans le mode repos, le chauffage de l'eau ne sera permis que pendant le cycle de filtration. La pompe 1 ne démarre pas à chaque 30 minutes dans le mode repos. La température indiquée dans ce mode n'est donc pas nécessairement précise en tout temps. La pompe 1 continuera à fonctionner jusqu'à ce que la température désirée soit atteinte ou un maximum d'une heure. Le mode REPOS est recommandé pour la performance la plus économique.

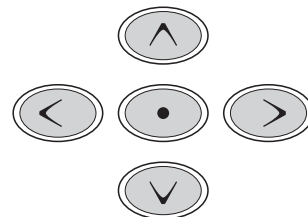
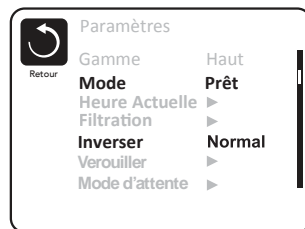

## Mode Prêt-en-Mode-Repos

Ce mode s'active si le spa est en mode repos et que la pompe 1 est activée manuellement. Le spa assume alors que le spa est utilisé et chauffera l'eau à la température désirée. La pompe 1 fonctionnera alors en basse vitesse jusqu'à ce que l'eau atteigne la température ou pendant 1 heure. Après une heure, le contrôleur reviendra automatiquement en mode de repos. Il est aussi possible de remettre le spa dans le mode de chauffage désiré par le menu d'ajustement.

## Horloge

### Assurez-vous de régler l'heure

Il est important d'ajuster l'heure sur le spa afin de permettre aux différents programmes de fonctionner selon la programmation. Set Time sera affiché à l'écran s'il n'y a pas d'heure programmée dans l'horloge. Sélectionnez la ligne Time-of-day. Naviguez avec les flèches droite et gauche et utilisez les flèches du haut et du bas pour ajuster l'heure, les minutes, AM/PM et le format 12/24H.

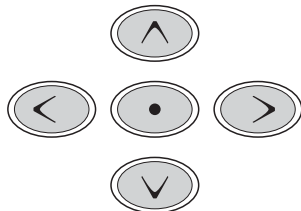
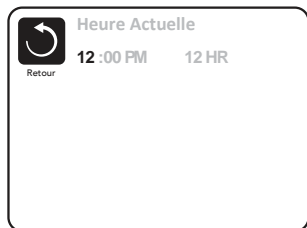

## Sauvegarde des Paramètres

L'écran d'horloge est un écran simple et modifiable qui démontre une fonction de contrôle qui s'applique à tous autres écrans modifiables.

Lorsque les ajustements sont terminés, il faut naviguer sur l'icône « Back » afin de sauvegarder les données ou « Cancel » afin de revenir à la programmation précédente. Utilisez la flèche de gauche puis les flèches du haut ou du bas afin de sélectionner et presser sur le bouton central afin d'effectuer l'action désirée.

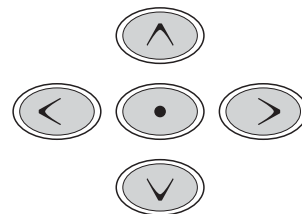
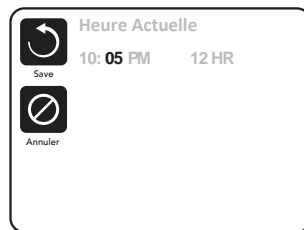

## Ajustement du Cycle de Filtration

**NOTE:** Votre spa est programmé dès le fabricant de commencer le cycle de filtration à 8h00 et 18h00 quotidiennement. Il est recommandé que vous ajuster le cycle de filtration pour commencer juste avant l'heure habituelle d'utiliser de votre spa.

### Cycle de filtration 1

Semblable à l'ajustement de l'horloge, le cycle de filtration est ajusté en programmant une heure de départ et une durée. Les intervalles sont de 15 minutes. Le contrôleur calculera automatiquement l'heure de la fin du cycle.

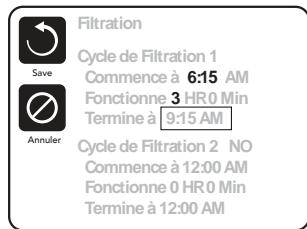
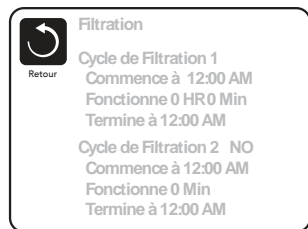

### Cycle de filtration 2

Le deuxième cycle de filtration n'est pas activé par défaut. Par la navigation changez le cycle de filtration de NO à ON en pressant les flèches du haut ou du bas après avoir sélectionné la ligne et pressé le bouton central. Il est possible de superposer les deux cycles de filtrage. Ceci réduira le filtrage au totale de la quantité de chevauchement.

### Cycles de Purge

Afin de maintenir une bonne qualité d'eau ou lorsque la protection contre le gel est activée, les pompes seront activés automatiquement au début de

chaque cycle de filtration. Si le cycle de filtration 1 est programmé à 24 heures, la purge se fera une fois par jour mais si un deuxième cycle est programmé, une autre purge se fera au début du deuxième cycle.

## Restriction d'Utilisation

Le panneau de contrôle peut être bloqué afin d'éviter un usage ou un changement de température non-désiré. En bloquant l'usage du panneau, les fonctions automatiques du contrôleur seront tout de même actives. En bloquant les ajustements, les jets et autres fonctions peuvent tout de même être utilisés mais les ajustements tels la température et d'autres paramètres ne pourront pas être modifiés.

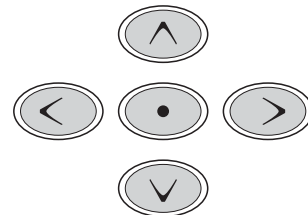

## Déverrouillage



Une séquence de boutons est nécessaire pour déverrouiller le panneau ou les ajustements. La séquence de Déverrouillage est le même pour le Verrouillage du Panneau et la Verrouillage des Paramètres. Il faut entrer dans le menu et sélectionner « le Déverrouiller », puis sélectionner Panneau « Marche » avant de pousser la séquence de déverrouillage :



## Paramètres Supplémentaires

### Mode en Attente

Ce mode permet d'arrêter les pompes durant le temps nécessaire pour remplacer ou nettoyer le filtre. Le mode sera désactivé automatiquement après une heure. Si le service requiert plus d'une heure, il est conseillé de fermer l'alimentation électrique du spa.

### Menu de Service

Le Menu de Service contient le suivant :

#### Température A/B :

Lorsqu'activé, l'écran alternera entre la température du capteur A et celle du capteur B dans le chauffe-eau.

#### Liste Des Problèmes :

Un technicien de service peut utiliser cette liste pour connaître l'historique du spa incluant les 24 dernières fautes enregistrées.

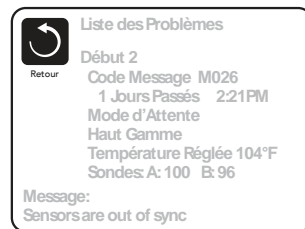

#### Essai du Disjoncteur DDFDT :

Cet écran permet le DDFDT d'être essayé manuellement du panneau et peut être utilisé pour réinitialiser la fonction de teste automatique. Cette fonction permet de mettre à l'épreuve le disjoncteur de faute à la terre dans les 7 jours suivants l'installation.

#### Préférences

Le menu des préférences permet à l'utilisateur de changer certaines options.

#### Affichage de la Température :

Change l'affichage en degrés Celsius ou Fahrenheit.



(suite des préférences)

### **Affichage de l'Heure**

Change l'affichage de l'heure en format 12 heures ou 24 heures.

### **Messages d'Entretien**

Active ou non les messages tel que – il est temps de nettoyer le filtre.

### **Nettoyage**

Si disponible, il permet d'ajuster le cycle de nettoyage après utilisation entre 0 et 4 heures.

### **Couleur**

Changer entre 5 différentes couleur pour l'afficheur en pressant le bouton Selection

### **Langue**

Change la langue montrée au panneau.

## **Information**

---

### **Information sur le Système**

Ce menu affiche les codes d'identification du système, chaque item dans le menu est mis en évidence et les détails sont affichés dans le bas de l'écran.

#### **Programme ID (SSID)**

Affiche le numéro du programme.

#### **Modèle du Système**

Affiche le numéro du modèle du système.

### **Configuration**

Affiche le numéro de la configuration actuelle.

### **Parité du Programme**

Affiche la somme de vérification du système.

### **Voltage du Chauffe-Eau**

Affiche le voltage d'opération du chauffe-eau.

### **Sorte de Chauffe-Eau**

Affiche le numéro d'identification du chauffe-eau.

### **Ajustement des Interrupteurs DIP**

Affiche un numéro qui correspond aux ajustements des interrupteurs DIP sur le circuit principal.

### **Version du Panneau**

Affiche le numéro du programme utilisé dans le panneau de contrôle.





## Essai du Disjoncteur DDFT

Le disjoncteur DDFT est un dispositif de sécurité très important et nécessaire dans l'installation d'un spa.

### Vérification d'Installation Correcte

L'essai de DDFT doit se faire pour s'assurer d'une installation correcte du spa. Pendant les 7 premiers jours après la mise en marche, le spa va faire déclencher le disjoncteur DDFT selon la programmation du fabricant. Une fois le DDFT réenclenché, le spa indiquera que l'essai est terminé. Si le DDFT se déclenche par la suite, cela indique qu'il y a un problème de mise à la terre d'un des équipements ou une autre situation qui pourrait être très dangereuse et le spa ne devrait pas être utilisé avant de consulter un technicien de service qui pourra corriger le problème.

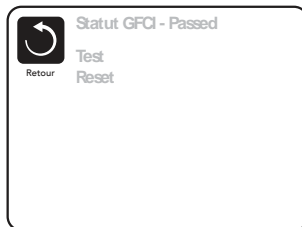

### Forcer un Disjoncteur DDFT À Déclencher

L'installateur du spa peut causer le déclenchement du DDFT par le menu ci-dessus. Après quelques secondes, le courant devrait se couper au spa. Dans le cas contraire, fermer le courant et vérifier l'installation du DDFT et la connexion du spa. Vérifier le DDFT en pressant le bouton TEST sur le DDFT afin de valider son bon fonctionnement. Remettre le courant et refaire l'essai. Une fois l'essai effectué avec succès, le DDFT et le spa opéreront normalement. En naviguant dans le menu ci-dessus, il sera indiqué que l'essai a été fait avec succès.

### Attention:

L'utilisateur devrait recevoir la formation concernant l'essai initial du DDFT et la remise en marche du spa. Dans le cas de conditions climatiques ou un gel est possible, le DDFT doit être réenclenché le plus rapidement possible afin d'éviter des dommages causés par le gel.



## Spas Séries R (R600) & SportX (S600)



(R600)



(S600)

## Remplir le Spa

### Préparation et remplissage

Remplissez le spa à son niveau de fonctionnement correct. Assurez-vous d'ouvrir toutes les vannes et jets dans le système de plomberie avant de remplir afin qu'il y ait le moins d'air possible dans les tuyaux et le système de contrôle au cours du remplissage. Après, allumez le courant au panneau électrique principal, l'affichage du panneau passera par des séquences spécifiques. Ces séquences sont normales et affichent une variété d'informations sur la configuration du spa.

### Mode Amorçage

Ce mode durera 4 à 5 minutes ou vous pouvez sortir du mode manuellement après la pompe est amorcée.



Peu importe si le mode se termine automatiquement ou manuellement, le système se remettra automatiquement en chauffage normal et filtrage à la fin du mode d'amorçage. . Au cours du mode, le réchauffeur est désactivé pour permettre le système de finir l'amorçage de la pompe sans la possibilité de déclencher l'appareil si le débit n'est pas suffisant. Rien ne s'allume automatiquement, mais la pompe peut être activée en appuyant sur le bouton "Jet." Si le spa a une pompe de circulation, elle peut être activée en appuyant sur le bouton "Light" au cours du mode d'amorçage (Priming).

### Amorçage des Pompes

Dès que l'écran ci-dessus apparaît sur le panneau, appuyez sur le bouton "Jet" une fois pour démarrer la pompe 1 a basse vitesse, puis a nouveau pour passer a la haute vitesse. De plus, appuyez le bouton "Aux" ou pompe 2, si vous avez une deuxième pompe, pour la mettre en route. Les pompes seront maintenant à haute vitesse pour faciliter l'amorçage. Si les pompes n'ont pas amorcées après 2 minutes, et l'eau ne sort pas des jets du spa, ne permettant pas les pompes de continuer à marcher, arrêtez les pompes et répéter l'opération.

**Note :** Éteindre et rallumer le courant démarrera une nouvelle session d'amorçage. Parfois, éteindre et rallumer la pompe peut aider. Ne le faites pas plus de 5 fois. Si la pompe n'amorce pas, coupez l'alimentation du spa et appelez pour service.

**Important:** Une pompe ne doit pas fonctionner sans amorcement pour plus de 2 minutes. En aucun cas une pompe doit fonctionner sans amorcement après la fin du mode d'amorçage de 4-5 minutes. Cela pourrait endom-

mager la pompe et risque de surchauffer le réchauffeur.

### Sortir du Mode d'Amorçage

Vous pouvez sortir manuellement du mode « Priming » en appuyant sur le bouton «Temp» (vers le haut ou vers le bas). Notez que si vous ne le faites pas manuellement, le mode priming sera terminé au bout de 4-5 minutes. Assurez-vous que les pompes aient été amorcées à ce moment. Une fois que le système est sorti du mode priming, le panneau affichera la température préréglée, mais l'affichage n'affichera pas la température courante, comme indiqué ci-dessous. Le système a besoin que l'eau circule environ 1 minute dans le réchauffeur pour déterminer la température de l'eau et l'afficher.

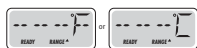

## Menus Principaux

### Navigation

Manipuler le menu entièrement avec 2 ou 3 boutons sur le panneau de commande. Les boutons WARM et COOL sont indiqués par un seul icône Température dans ce guide. Certains modèles ont seulement un bouton de Température. Les panneaux avec deux boutons de température peuvent être utilisés tous les deux pour simplifier la manipulation et programmation ou un seul icône de température est affiché. Le bouton LIGHT est également utilisé pour choisir les différents menus et naviguer dans chaque section. L'utilisation normale du bouton de la température permet de changer la température tandis que les chiffres clignotent sur l'écran LCD. En appuyant sur

le bouton LIGHT, les chiffres clignotants permettent d'entrer dans les menus. Vous pouvez sortir des menus en appuyant sur le même bouton. Après 10 secondes, le panneau reviendra en mode normal et affichera la température du spa.

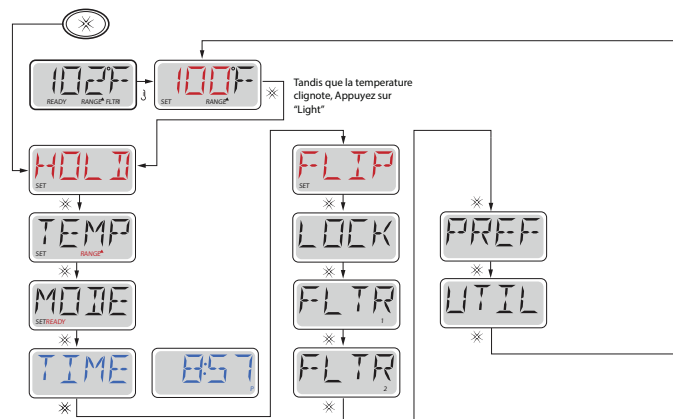

Ecran principal



Attendre Approx. 10 Secondes dans le menu principal  
Permettra de revenir à l'écran principal



#### Légende

- Indique un changement d'information ou clignotant
- Indique un message en alternance ou progressif – toutes les 1/2 seconde
- J Bouton température, utilisé pour "Action"
- ⊙ Lumière ou bouton dédié à "Chose", en fonction de la configuration du panneau de contrôle
- Attente. Varie avec la fonction

## En Attente

### Mode en Attente

Mode d'attente est utilisé pour désactiver la pompe pendant que les fonctions de services comme le nettoyage ou le remplacement du filtre. Mode d'attente durera 1 heure à moins que l'on quitte le mode manuellement.

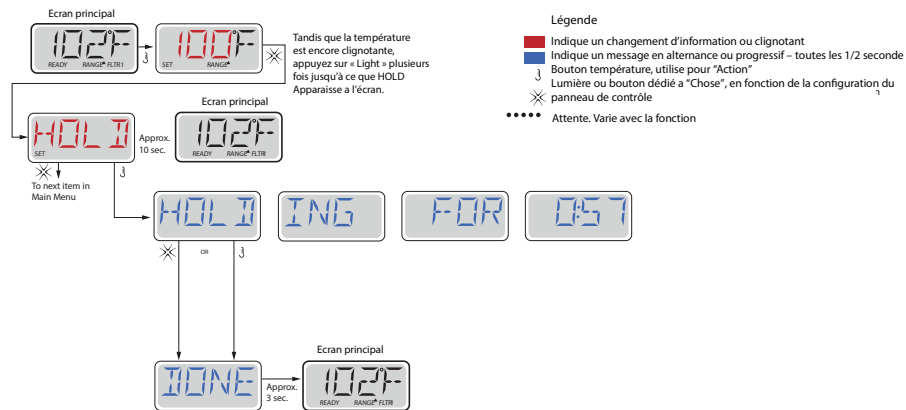

## Régler l'heure

### Assurez-vous de régler l'heure

Le réglage de l'heure est important pour déterminer les cycles de filtration et les autres accessoires. TIME clignote sur l'écran si aucune heure n'est réglée dans la mémoire. Affichage de l'heure en 24-heures peut être réglé dans le menu PREF.

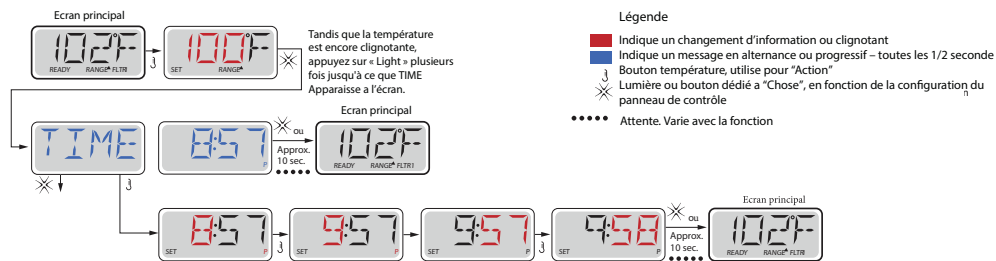

Notez:

Si l'alimentation du système est interrompue, l'heure de la journée devra être reprogrammée.

# Température et Gamme de Température

## Réglage de la Température pré-réglée

Lorsque vous utilisez un panneau avec des boutons Up et Down (boutons de température), en appuyant sur Up ou Down (vers le haut et vers le bas) la température clignotera. Appuyez sur le bouton de température dans la direction indiquée pour afficher la température choisie. Quand l'écran LCD s'arrête de clignoter, le spa se chauffera à la nouvelle température désirée.

## Appuyez et Maintenez

Si le bouton température est maintenu enfoncé lorsque la température clignote, la température va continuer à changer jusqu'à ce que le bouton soit relâché. Si un seul bouton de température est disponible et la limite de la gamme de température est atteinte lorsque le bouton est détenu, la progression tournera en sens inverse.

## Gamme de Température Double

Ce système a deux réglages de température indépendants. La gamme haute est désignée dans l'écran par une flèche vers le haut, et la gamme basse par une flèche vers le bas. Les gammes peuvent être utilisées pour raisons diverses : « prêt à utiliser » ou en « vacances ». Les gammes sont choisies en utilisant la structure ci-dessous. Chaque gamme maintient sa température telle que programmée par l'utilisateur. De cette façon, quand une série est choisie, le spa se chauffera à la température choisie associée à cette gamme.

Par exemple :

Gamme haute peut être réglée entre 27C et 40C.

Gamme basse peut être réglée entre 10C et 37C.

D'autres plages de températures peuvent être réglées par le fabricant. La protection contre le gel est toujours active.

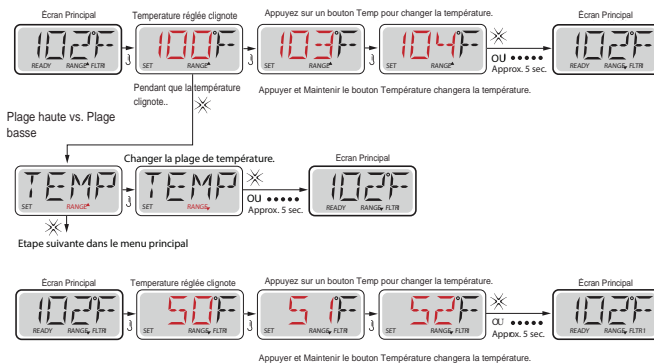

### Légende

- Indique un changement d'information ou clignotant
- Indique un message en alternance ou progressif – toutes les 1/2 seconde
- ↓ Bouton température, utilise pour "Action"
- ↓ Lumière ou bouton dédié à "Chose", en fonction de la configuration du panneau de contrôle
- Attente. Varie avec la fonction

## Flip – Affichage Inverse

### Inversion du Panneau

En sélectionnant l'inversion du panneau, le spa pourra être facilement programmé ou contrôlé de l'extérieur du spa.

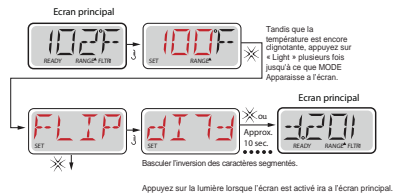

### Note:

Certains panneaux peuvent avoir un bouton dédié FLIP, qui permet à l'utilisateur d'inverser l'orientation de l'écran en appuyant un bouton une fois.

## Mode – Ready et Repos

### Mode Chauffage: Ready vs Repos

Pour que le spa se chauffe, la pompe a besoin de circuler l'eau à travers le chauffe-eau. La pompe qui assure cette fonction est "la pompe du chauffe-eau." La pompe du chauffe-eau peut être soit une pompe à 2 vitesses (Pompe 1), ou une pompe de circulation. Si la pompe du chauffe-eau est une pompe à 2 vitesses, le mode READY fera circuler l'eau toutes les ½ heures, en utilisant Pompe 1 vitesse basse, pour maintenir une température d'eau constante, chauffer selon les besoins, et mettre au courant l'affichage de la température. Cela s'appelle "polling."

Le mode REST permet de chauffer seulement pendant les cycles de filtration programmée. Comme le polling ne se produit pas, l'affichage de température ne peut pas montrer une température actuelle jusqu'à ce que la pompe du chauffe-eau fonctionne depuis une à deux minutes.

Tandis que la Pompe 1 peut être activée ou pas à Haut débit, Pompe 1 continuera de fonctionner à bas débit Low jusqu'à que la température réglée est atteinte ou 1 heure s'est écoulée

### Mode Ready en repos

READY/REST s'affiche sur l'écran si le spa est en mode Repos et Jet 1 est appuyé. Il est alors supposé que le spa est en train d'être utilisé et chauffera à la température désirée. Tandis que la pompe 1 peut passer de basse à haute vitesse, elle ne peut pas être arrêtée avant qu la température réglée soit atteinte ou qu'une heure ait passée. Après 1 heure, le système reviendra au mode Repos. Ce mode peut aussi être réinitialisé en entrant le menu de mode et en changeant le mode.

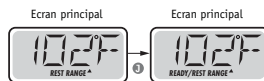





## Limiter l'opération

Le contrôle peut être bloqué pour empêcher l'usage non désiré ou de réglages de température.

Verrouillage du panneau empêche le contrôleur d'être utilisé, mais toutes les fonctions automatiques sont toujours actives.

Le blocage de la température permet les jets et d'autres accessoires d'être utilisés, mais d'autres réglages programmés ne peuvent pas être ajustés.

Verrouillage de température permet d'accéder à une sélection réduite du menu. Il s'agit notamment de la température réglée, FLIP, LOCK, UTIL, INFO et FALT LOG.

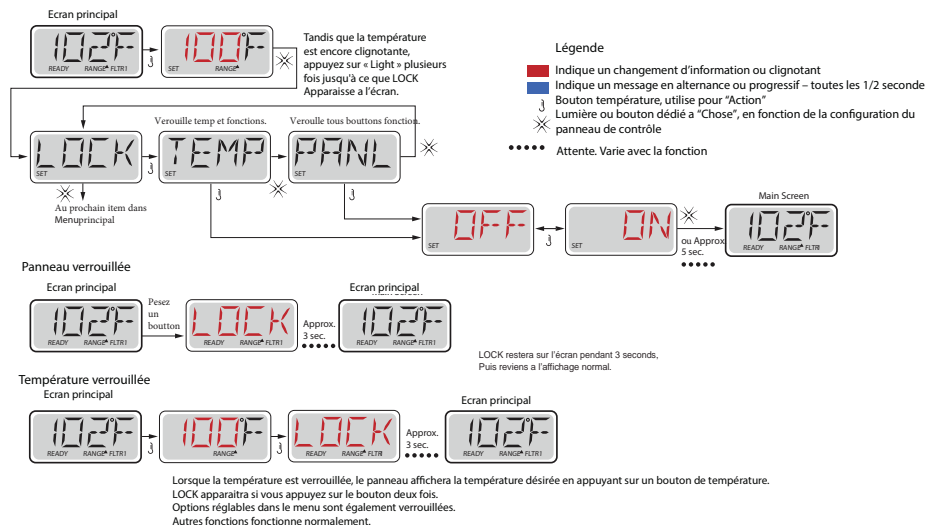

## Déverrouillage

Cette séquence de déverrouillage peut être utilisée de n'importe quel écran qui peut être affichés sur un panneau restreint.

**NOTE :** Si le panneau possède un bouton « UP » et « Down », le seul bouton qui fonctionnera dans la séquence de déverrouillage est le bouton « UP ».

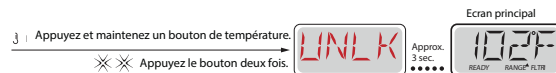

# Ajuster la Filtration

## Filtration Principale

Les cycles de filtration sont réglés en utilisant une heure de démarrage et une durée. L'heure de départ est indiquée par un "A" ou "P" bas droit de l'affichage. La durée n'a pas d'indication de "A" ou "P". Chaque réglage peut être ajusté par incréments de 15 minutes. Le panneau calcule l'heure à laquelle le cycle se termine et l'affiche automatiquement.

## Cycle de filtration optionnelle

Il est possible de faire chevaucher les cycles de filtration 1 et 2, ce qui réduira la filtration par le montant de chevauchement.

## Cycles de purge

Pour raisons sanitaires, les pompes secondaires vont purger l'eau de la plomberie en s'activant au début de chaque cycle de filtration. Si le cycle 1 est réglé à 24 heures, le début du cycle de filtration 2 entamera le cycle de purge.

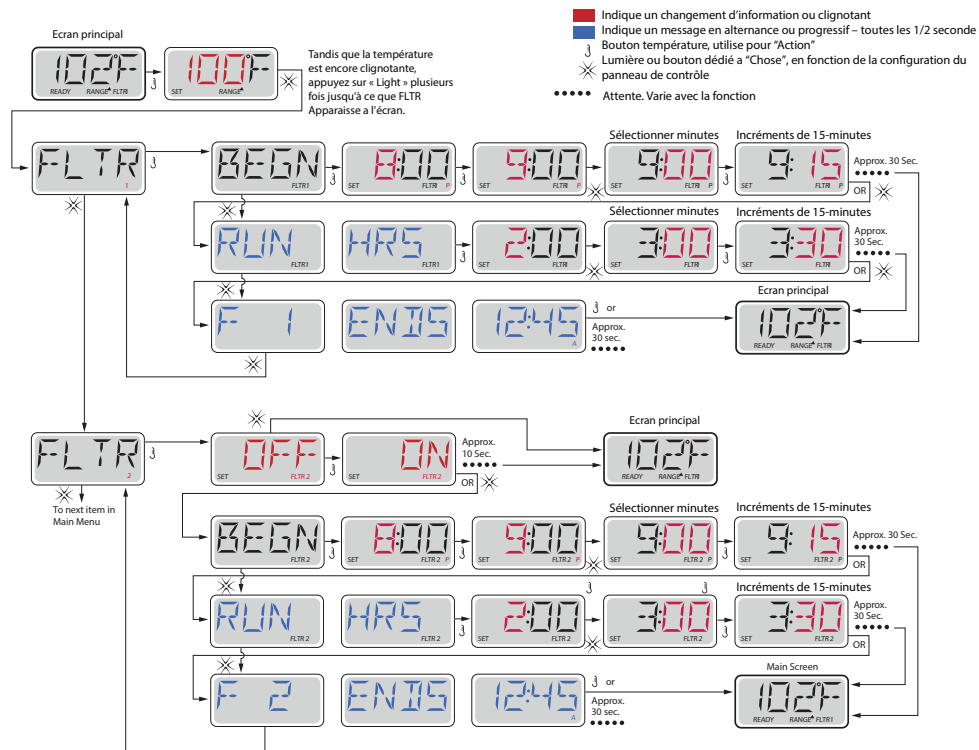

# Préférences

## F/C (Affichage Temp)

Changez la température entre Fahrenheit et Celsius.

## 12/24 (Affichage Heure)

Changez le temps entre 12 h et 24 h

## RAPPELS (RE-MIN-DERS)

Activer ou désactiver les messages de rappels (comme « Clean Filter »)

## Nettoyage (CLN-UP)

La durée du cycle nettoyage n'est pas toujours activé et donc pas visible. Quand il est disponible, réglez sa durée sur Pompe 1 entre 0-4 heures.

## Dauphin II ou III (DOL-PHIN AD-DRES)

Ceci s'applique aux manettes Dauphin seulement. Quand réglé à 0, aucune adresse n'est réglée. Utilisez ce mode pour une manette Dauphin avec réglage du fabricant. Quand c'est entre 1 et 7, le numéro est celui de la manette – voir manuel de votre manette Dauphin.

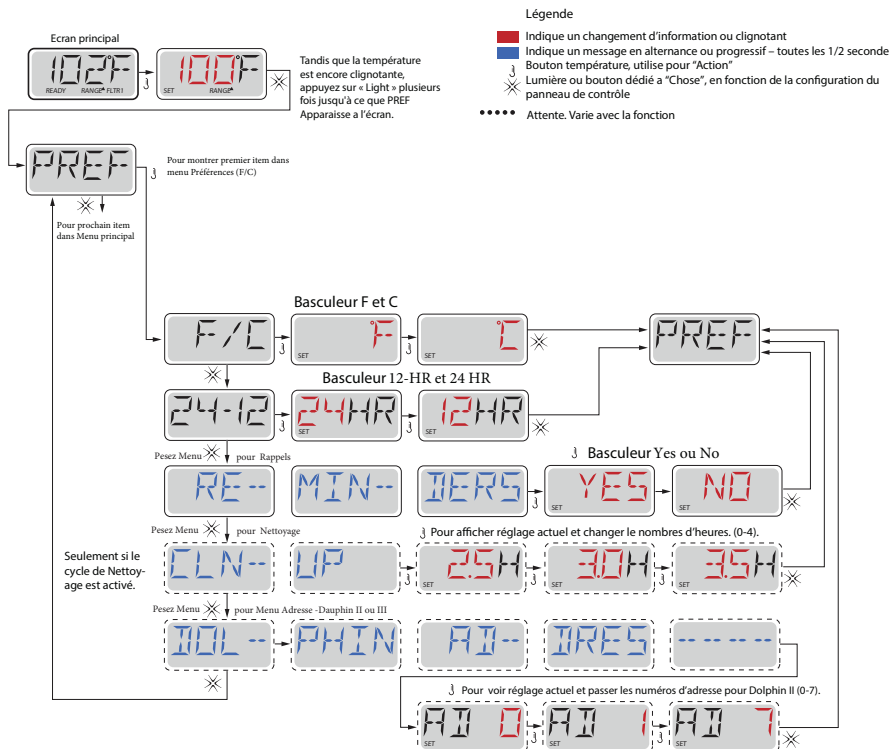

## Utilités et Information

---

### **INFO (Information du Système-sous-menu)**

Le menu Information du Système affiche plusieurs modes et identification du système particulier. Chaque item dans le menu est mis en évidence, les détails for cet item sont affichés au bas de l'écran.

### **SSID (Identification du logiciel)**

Affiche le numéro d'identification du logiciel pour ce système.

### **MODL (Modèle du Système)**

Affiche le numéro du modèle de ce système.

### **SETP (Configuration actuelle)**

Affiche le numéro de la configuration actuelle.

### **SIG (Signature de la configuration)**

Affiche le « checksum » pour la fiche de la configuration du système.

### **Voltage du Chauffe-Eau**

Affiche le voltage configuré pour le chauffe-eau.

### **H\_ (Type chauffe-eau)**

Affiche le numéro d'identification du type de chauffe-eau.

### **SW\_ (Programmation interrupteurs DIP)**

Affiche le numéro qui représente les positions S1 de l'interrupteur DIP sur le panneau électronique.

### **PANL (Version du panneau)**

Affiche le numéro du logiciel du panneau de contrôle principal.

## Utilités additionnelles

---

### **Utilités**

En plus de INFO, le menu utilités contient :

### **DDFT (Test DDFT)**

(Ceci n'est pas disponible pour les systèmes cotés CE)

Test DDFT n'est pas toujours activé, donc n'apparaît pas toujours. Cet écran permet au GCFI d'être testé manuellement à compter du panneau principal et peut être remis au mode automatique. Si le mode automatique du test du DDFT est réactivé, l'appareil effectuera un autre test dans les 7 jours

### **A/B (Sondes de température A et B)**

Quand ceci est activé (« ON »), la température affichée changera de la température mesurée par la sonde A et ensuite B qui sont dans le chauffe-eau.

### **FALT LOG (Registre des erreurs)**

Ceci est un registre des 24 derniers codes d'erreur enregistrés – révisé par un technicien.

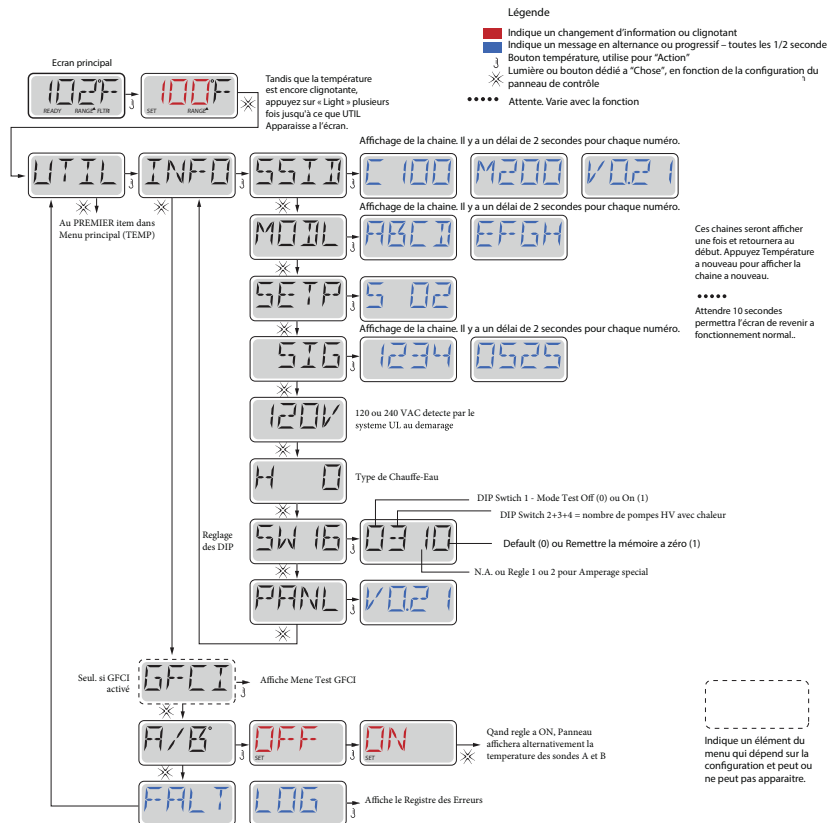



## Services – Fault Log

Un peu d'histoire en dit beaucoup. Le registre des incidents garde jusqu'à 24 événements en mémoire et ils peuvent être examinés dans le menu « Fault Log ». Chaque événement capte un code de message d'erreur, combien de jours sont passés depuis l'incident, l'heure à laquelle il s'est produit, réglage de la température pendant l'incident, et capteur A et B des températures pendant l'incident.

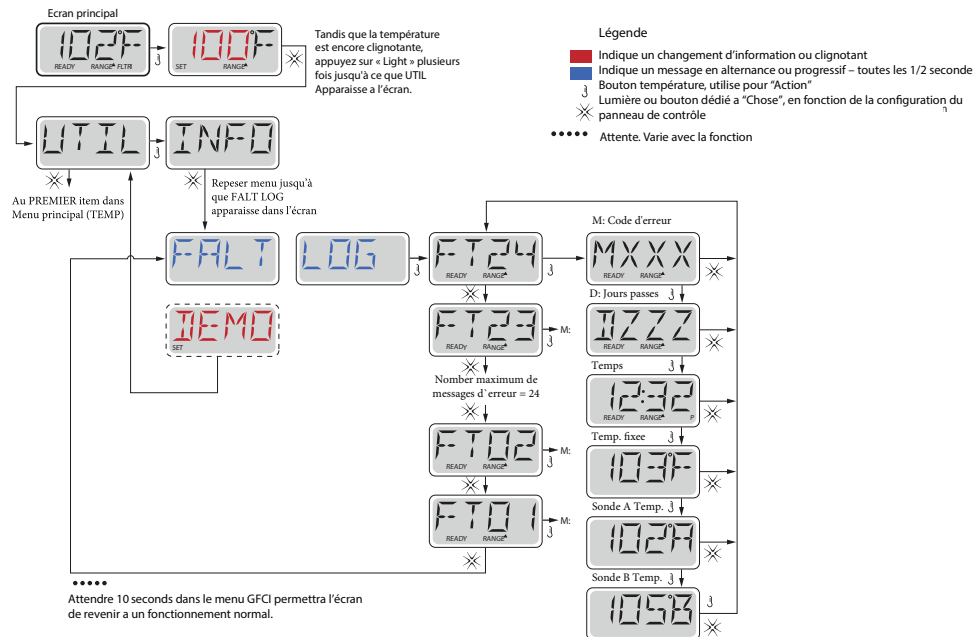



**JETPAKS®**

## Échanger les JetPaks® – Séries A & R

**Étape 1 :** Mettez le spa en mode Attente, cela empêchera la (les) pompe(s) de se mettre en marche (voir Système de Contrôle).

**Étape 2 :** Enlevez l'appuie-tête et SnapCap en le soulevant avec les mains.



**ATTENTION! EN SUIVANT LES ÉTAPES 3 ET 4, VOUS DEVEZ UTILISER LE COLLECTEUR H2AIR COMME POINT DE CONTACT COMME MONTRÉ DANS L'IMAGE CI-DESSOUS. L'APPLICATION DE PRESSION SUR LE JETPLATE PEUT PROVOQUER LES DOMMAGES AU JETPAK ET ANNULER LA GARANTIE.**

**Étape 3 :** Tout en appliquant une pression vers le bas du Collecteur H2Air, poussez le Collecteur H2Air vers l'intérieur du spa pour libérer le Collecteur H2Air du crochet murale, puis soulever le JetPak vers le haut pour retirer.



**Étape 4 :** Échangez le JetPak

**Étape 5 :** Abaissez le Collecteur H2Air du nouveau JetPak soigneusement pour aligner l'ensemble valve et joint dans le raccord de cloison. Appliquez une pression vers le bas pendant que vous tirez le Collecteur H2Air du JetPak vers l'extérieur du spa jusqu'à ce que le Collecteur H2Air soit fixé au crochet murale.



**Étape 6 :** Repositionnez le SnapCap et l'appuie-tête.

## Échanger les JetPaks® – Série SportX

**Étape 1:** Mettez le spa en mode Attente, cela empêchera la (les) pompe(s) de se mettre en marche (voir Système de Contrôle).

**Étape 2:** Enlevez l'appuie-tête et SnapCap en le soulevant avec les mains.



**Étape 3:** Poussez le JetPaks vers l'avant jusqu'à ce que vous ayez assez d'espace pour atteindre les deux tuyaux en PVC de l'eau et le tuyau d'air.

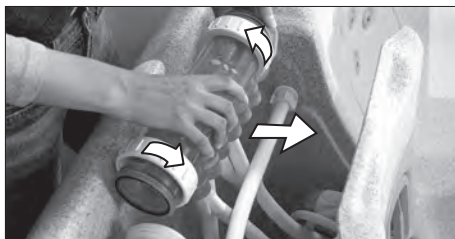

**Étape 4:** Dévissez légèrement les deux tuyaux en PVC, dégagez le joint des deux tuyaux d'eau et enlevez le JetPak du JetPod™.

**Étape 5:** Débranchez le tuyau d'air



**Étape 6 :** Échangez le JetPak.

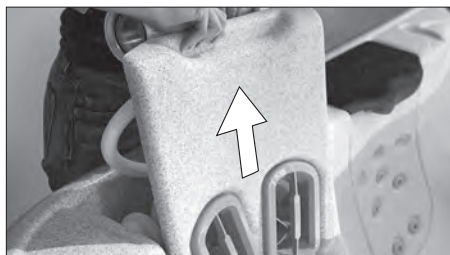

**Étape 7 :** Rattachez le JetPak en inversant les étapes.

**Étape 8 :** Remettez le spa en mode normale en appuyant sur n'importe quelle touche du panneau de commande.

## Cascades d'Eau

---

Toutes cascades d'eau sont équipées d'un tamis qui filtre les débris hors de l'eau qui autrement affecteraient la performance de la cascade d'eau. Le tamis devrait être nettoyé dès que le flux de la chute d'eau semble affecté et/ou réduit.

### Spas de Séries A et R

---

**NOTE:** Assurez-vous toujours que la cascade d'eau est en position fermée quand le couvert du spa est en place! La cascade d'eau est activée ou désactivée en réglant la valve de contrôle à côté de la cascade d'eau.

Le tamis de la cascade d'eau est situé dans le compartiment de l'équipement directement au-dessus de la Boîte Dynamométrique en modèles A7, A7L, A6L, A5, R7, R7L, R6 et R5. (Voir page 8 pour le diagramme).

Le tamis de la cascade d'eau est situé derrière le JetPak optionel Cascadia (216) directement en dessous du Collecteur H2Air dans les modèles A8, A8D et A8L.

**NOTE :** Pour retirer le tamis pour le nettoyer, le spa doit être vidé ou la ligne 3/4" doit être serré au large parce que le tamis a été installé en dessous du niveau de l'eau. Suivez les étapes 2-4 comme décrit à la page 55.

### Spas de Série SportX

---

Le tamis de la cascade d'eau est situé directement en dessous du capteur. Ceci s'applique seulement aux spas du Série SportX équipés du JetPak Cascadia (J16).

**Étape 1 :** Retirez le JetPak et localiser le tamis à l'arrière du JetPak.



**Étape 2 :** Dévissez le raccord pour exposer la passoire.

**Étape 3 :** Enlevez manuellement toutes les particules de débris visibles. Rincez pour enlever toutes particules plus petites.



**Étape 4 :** Remplacer la passoire et resserrer le raccord.

## Jets

### Types de Jets

Une combinaison unique des meilleurs jets disponibles est choisie pour équilibrer de façon optimale chaque JetPak avec une performance et intensité de massage idéale. Vous pouvez bénéficier d'une variété illimitée de thérapie en ajustant les jets, pour une expérience spa personnalisée.

### Adjustable Jets A and R Series

Pour régler le débit d'eau des JetPaks du Série A ou R, tournez la valve située vers le bas du JetPak.

- Pour augmenter la pression du jet d'eau, tournez la poignée de la valve dans le sens horaire
- Pour diminuer la pression du jet d'eau, tournez la poignée de la valve dans le sens antihoraire



Pour régler le débit d'eau des jets dans la coque des spas du Série A ou R, tourner l'intérieur du jet.

- Pour augmenter la pression du jet d'eau, tournez l'intérieur du jet dans le sens horaire
- Pour diminuer la pression du jet d'eau, tournez l'intérieur du jet dans le sens antihoraire



### Jets Réglables – Série SportX

Pour régler le débit d'eau des jets réglables, il suffit de tourner l'extérieur du jet.

- Pour augmenter la pression du jet d'eau, tournez l'extérieur du jet dans le sens horaire
- Pour diminuer la pression du jet d'eau, tournez l'extérieur du jet dans le sens antihoraire
- Certains jets peuvent être réglés par une valve située directement sur le JetPak

**NOTE :** Pour éviter une pression non-nécessaire au système, ne fermez jamais tous les jets en même temps.

**NOTE :** La valve qui se retrouve sur les JetPaks des Séries A & R est conçue pour ajuster la pression du jet, mais n'arrêtera pas complètement l'écoulement du jet.



# COMPOSITION CHIMIQUE DE L'EAU

## Produits Chimiques

Pour garantir la longévité du spa et par souci pour la santé de ses utilisateurs, il est essentiel d'entretenir l'eau du spa et d'effectuer des analyses d'eau sur une base régulière. Un équilibre de la composition chimique de l'eau aidera à prévenir ou à enrayer les problèmes tels la mauvaise qualité d'eau, le potentiel des conditions insalubres, et les dommages possibles à votre spa.

Pour de l'aide spécifique dans le maintien de la qualité de l'eau, consultez votre Détaillant Autorisé de Bullfrog Spas qui peut vous recommander le produit et les procédures correctes pour entretenir votre spa.

### ▲ PRUDENCE :

- Suivez toujours les instructions du fabricant des produits chimiques et ne jamais mélangez les produits chimiques.
- Utilisez un kit de test précis pour effectuer tous les tests chimiques.
- Ajouter les produits chimiques directement dans le spa, également répandus sur la surface de l'eau, ou utiliser un dispositif de dosage, et vérifier souvent le niveau de produits chimiques.
- Mettez en marche la pompe de filtration (Pompe 1) à haute vitesse pendant au moins 15 minutes après l'application de produits chimiques.
- Le nom des produits chimique varie d'un fabricant à l'autre. Veuillez contacter votre Détaillant Autorisé de Bullfrog Spas si vous avez des questions.

## Démarrer le Spa Avec de l'Eau Nouvelle

**IMPORTANT :** Ne jamais remplir le spa avec de l'eau douce à moins d'y ajouter immédiatement le supplément minéral approprié. Si votre eau est

extrêmement dure, il est préférable de la diluer en la mélangeant avec un adoucissant ou en ajoutant une composition chimique spéciale adoucissante. Pour plus d'information, veuillez contacter votre Détaillant de Bullfrog Spas.

**Étape 1 :** Tout en remplissant le spa, versez la quantité recommandée d'inhibiteur de taches et de dépôts. Cela fournira la protection initiale contre les taches et les dépôts. Une fois que le spa est rempli, ajouter la dose prescrite de Clarificateur d'eau. Cela éliminera les microparticules qui peuvent se trouver dans la nouvelle eau.

**Étape 2 :** Si cela est possible, demandez à votre Détaillant de Bullfrog Spas de venir tester l'indice calcium (DC) de votre eau. Suivez ses recommandations. Ajuster à 150-200 PPM.

**Étape 3 :** Déterminez l'indice d'alcalinité (TAC) et ajustez-le au besoin. Il devrait se trouver entre 125 et 150 éléments par million (ppm).

**Étape 4 :** Déterminez le pH et ajustez-le au besoin. Il devrait se trouver entre 7,4 et 7,6.

**Étape 5 :** Si vous vous servez d'un clarifiant d'eau : Laissez circuler l'eau pendant une heure, puis faire un traitement choc : ajoutez 2 cuillères à thé (10 cc) de chlore en granule (type dichlore seulement) ou 4 cuillères à thé (20 cc) de brome en granule par 909.2 litres (200 gallons) d'eau. Après quelques heures, vérifiez le niveau de désinfectant et ajuster, si nécessaire, aux niveaux suivants : Niveau de chlore : 5,0ppm (parties par million). Niveau de brome : 6,0ppm (parties par million).

**Étape 6 :** La chimie de l'eau de démarrage est finie. Cependant, il peut prendre encore du temps pour que le filtre clarifient complètement l'eau.

## Maintien de la Qualité de L'eau Régulation du pH et du Désinfectant

Il est important de tester et d'ajuster les niveaux de désinfectant et de pH de votre eau sur une base régulière et fréquente. Si le spa est utilisé de 0-3 fois par semaine,

nous recommandons que vous testez l'eau un minimum de 2-3 fois par semaines. Pour chaque utilisation supplémentaire, testez l'eau une fois de plus. Les kits de test et toutes provisions nécessaires sont disponibles avec votre Détaillant autorisé de Bullfrog.

**Contrôle du pH** : Il est extrêmement important de garder un pH équilibré pour le contrôle des bactéries, pour avoir de l'eau qui est confortable pour l'utilisateur, et pour éviter toute endommagement au spa et à l'équipement. L'échelle de pH est de 0-14. Les niveaux de pH moins de 7,0 sont considérés acides, tandis que les niveaux de pH de plus de 7,1 sont basiques. La bonne gamme de pH pour en spa est entre 7,4-7,6.

**pH Élevé (plus que 7,6)** : Peut causer une accumulation de tartre sur le spa et son équipement, de l'eau brouillée, un filtre sale prématurément, et de l'assainissement de chlore moins efficace. Pour corriger un pH élevé, ajout un réducteur de pH.

**Note** : Ne jamais utiliser de l'acide chlorhydrique pour ajuster le pH car il peut endommager la coque du spa et ses environs.

**pH Bas (moins de 7,4)** : Peut causer une gêne pour les utilisateurs du spa et de la corrosion à l'équipement du spa. Pour augmenter les niveaux de pH, ajouter un multiplicateur de pH.

Testez toujours et ajuster le pH avant de tester et d'ajuster le niveau de désinfectant.

**▲ AVERTISSEMENT**: Des désinfectants d'eau tuent les bactéries et gardent l'eau propre. Désinfectants efficaces recommandés par Bullfrog sont chlore en granule (dichlore) ou brome en granule. Le chlore et le brome sont les deux seuls désinfectants de spa approuvés pour une utilisation dans les spa par l'EPA.

**▲ AVERTISSEMENT** : Ne jamais utiliser de pastilles de Trichloré dans un spa portable. Leur dissolution, puissance et le taux extrêmement bas du pH peuvent sévèrement endommager la surface de votre spa et ses composants. L'utilisation de pastilles Trichloré annulera la garantie.

Les pastilles Brome et Dichlor ne sont également pas recommandés comme désinfectants acceptable dans un Bullfrog Spa, sauf si un dispositif de dosage est utilisé et l'eau est fréquemment testé et contrôlés parce que le brome ou le chlore en excès peut causer des dommages au surface du spa et à ses composants.

Les produits **Baquanide (Baqua)** ne sont pas recommandés pour une utilisation dans votre Bullfrog Spa. Les produits Baquanide peuvent causer une détérioration aux jets et d'autres composants du spa.

**Une mauvaise utilisation de pastilles de brome ou de dichlore et des produits Baquanide rendra caduque la garantie.**

Avec chaque test de désinfectant, utilisez soit Chlore en granule soit Brome en granule afin de maintenir les niveaux suivants :

- Niveau de Chlore : 3,0 à 5,0 ppm (parties par million)
- Niveau de Brome : 3,0 à 6,0 ppm (parties par million)

## Désinfection en Profondeur (Choc)

La désinfection normale n'élimine pas les déchets non filtrables, tels que la transpiration, les huiles et les fixatifs à cheveux, etc; ceux-ci s'accumulent dans l'eau. De telles substances salissent l'eau, créent des odeurs désagréables et peuvent influencer sur l'efficacité des désinfectants. On peut aussi faire un traitement choc avec des produits non-chlorinés tels que le persulfate de potassium ou son équivalent. Désinfectez en profondeur l'eau du spa une fois par semaine en ajoutant le suivant :

- Chlore en Granule – 2 cuillères à thé (10 cc) par 909.2 litres (200 gallons) d'eau
- Brome en Granule – 4 cuillères à thé (20 cc) par 909.2 litres (200 gallons) d'eau
- Choc non-chlorinés – 5 cuillères à thé (25 cc) par 909.2 litres (200 gallons) d'eau

**NOTE :** La Désinfection en Profondeur peut être nécessaire plus d'une fois par semaine pour un usage intensif. Avec un ozone, il est possible qu'il ne soit pas nécessaire de faire une Désinfection en Profondeur toutes les semaines – contactez votre Détaillant de Bullfrog Spas pour plus d'informations.

**Alcalinité Totale (TA) :** L'alcalinité Totale est la mesure quantitative des composants alcalins (carbonates et bicarbonates) présents dans l'eau pour protéger contre les changements rapide de pH. Les niveaux recommandés d'alcalinité totale sont important pour s'assurer d'équilibre chimique optimal dans les spas. Un TA bas peut causer un pH instable. Pour corriger un TA bas, ajouter un Augmenteur d'Alcalinité Totale. Un TA élevé peut causer une accumulation de tartre, de l'eau brouillée et corrosive au spa et ses composants, ainsi que d'autres problèmes relatifs au pH. Si l'eau du spa a un TA élevé, contactez votre Détaillant de Bullfrog Spas.

**Dureté Calcique (CH) :** La Dureté Calcique est la mesure de calcium dissous dans l'eau. CH bas (eau douce) peut tacher la surface du spa et peut aussi causer la corrosion du spa et de son équipement. Pour corriger un CH bas, ajouter un Augmenteur de Dureté Calcique. Un CH élevé (eau dure) peut causer de l'eau brouillée ainsi qu'une accumulation de tartre sur la surface du spa et son équipement. Si l'eau du spa a un CH élevé, contactez votre Détaillant de Bullfrog Spas.

**Contrôle des Tache et du Tartre :** Problèmes de taches et de tartre arrivent souvent dans les environnements d'eau chaude. Pour aider à prévenir et à contrôler ce problème, utilisez une antitache et un antitartre en suivant les instructions du fabricant. Ajoutez l'antitache et l'antitartre 3-4 jour après avoir Désinfecté en Profondeur votre spa.

**Contrôle de Mousse :** De l'eau qui est pollué avec des huiles de corps, des lotions et les résidus des savons en combinaison avec les températures chaude d'eau peuvent causer de la mousse excessif sur la surface de l'eau. Pour une solution temporaire ajouter un Dissolvant Mousse en suivant les instruc-

tions du fabricant. La meilleure façon de contrôler la mousse est de chlorer en profondeur l'eau du spa; cela détruira les particules de savon que les niveaux normaux de désinfectant ne peuvent pas. Ajoutez 2 cuillères à thé (10cc) par 454.56 litres (100 gallons).

**Empêcher et Contrôler de l'Eau Brouillée:** Il existe deux causes principales aux problèmes d'eau brouillée. Premièrement, des résidus liquides non filtrables (tels que la transpiration) ont contaminé l'eau du spa. Pour éliminer ces substances de l'eau, désinfectez l'eau du spa en profondeur. Deuxièmement, des résidus sous formes de microparticules non filtrables (comme de la poussière) ont contaminé l'eau. Pour éliminer ces substances, utilisez un clarificateur d'eau.

## Chimie de l'Eau Dépannage

---

Avant chaque utilisation du spa, testez l'eau. Si l'eau est brouillée, décoloré, a beaucoup de mousse sur la surface d'eau, ou un odeur excessif de chlore/brome, l'eau doit être traitée ou drainée. L'utilisation du spa dans ces conditions peut entraîner une éruption cutanée ou d'autres irritations.

Pour avoir de l'aide avec la composition chimique de l'eau dans votre spa, veuillez contacter votre Détaillant de Bullfrog Spas ou un autre centre de service capable d'effectuer une analyse de l'eau informatisé.



## ENTRETIEN DU SPA

---

▲ **AVERTISSEMENT:** Un spa vide (spa sans eau) ne doit pas être laissé exposé au soleil comme des avaries au bordé peuvent se produire. Une fois que le spa est déballé, remplissez le spa avec de l'eau immédiatement ou ombrez le spa avec le couvert ou d'emballage pour éviter une exposition directe aux rayons de soleil.

### Changement de l'Eau

---

Lorsque vous utilisez le spa, des résidus de savon sur votre peau et maillot, ainsi que des substances des produits chimiques utilisés pour maintenir l'eau, accumuleront dans l'eau du spa et rendront le maintien de l'eau de plus en plus difficile. Rincer votre maillot ainsi que prendre une douche sans savon avant d'entrer dans le spa augmenteront la vie de l'eau de votre spa. Dépendamment du degré d'utilisation, l'eau du spa devra être changée à tous les 1-4 mois ou quand les niveaux de produits chimiques dans l'eau sont difficile à maintenir. Lorsque vous changez l'eau, retirez tous les JetPaks. Nettoyez la surface des JetPods™ avec un nettoyant pour surface de spa. Voir Soins de la surface du spa. Nettoyez les tuyaux derrière les JetPaks avec un nettoyant pour surface de spa et une longue brosse à cheveux doux.

**IMPORTANT:** Videz votre spa dans un endroit pouvant accepter une grande quantité d'eau. Si vous drainez l'eau du spa sur de la végétation, assurez-vous que les niveaux de purificateurs (chlore ou brome) dans l'eau soient sous 0.5 PPM.

▲ **AVERTISSEMENT:** Évitez l'évacuation de l'eau près du sous-sol ou du puits d'une fenêtre ou tout autre endroit où des dommages d'eau pourraient avoir lieu.

### Pour Drainer Votre Spa :

**Étape 1 :** Fermer le courant principal (breaker) pour votre spa.

**Étape 2 :** Localisez le drain extérieur situé sous la porte de la chambre d'équipement.



**Étape 3 :** Tirez sur le bec du drain en tournant légèrement dans le sens de l'aiguille d'une montre. Utilisez des pinces si nécessaire.

**NOTE :** Le drain est complètement rallongé à environ 5cm.



**Étape 4 :** Retirez le bouchon du drain.

**NOTE :** Le bec du drain ne coulera pas lorsque complètement sortit.



**Étape 5 :** Raccordez un boyau d'arrosage standard au drain. Poussez le bec du drain à mi-chemin pour activer le drainage du spa.

**NOTE :** L'eau s'évacuera à un rythme d'environ 19 litres (5 gallons) par minute. Assurez-vous que le drainage est dans un endroit approprié loin de fenêtres et sous-sols.



**Étape 6 :** Lorsque le spa est complètement vide, tirez le bec du drain vers vous pour qu'il sorte au complet, retirez le boyau, remplacez le capuchon du drain et repoussez-le complètement.

## Remplir Votre Spa :

**▲AVERTISSEMENT:** Quand vous remplissez le spa, veuillez toujours suivre les directives de la section « Désinfection en Profondeur ».

**Étape 1 :** Pour éviter des poches d'air dans la(les) pompe(s), remplissez le spa avec de l'eau en plaçant le tuyau dans le compartiment du filtre à travers la porte du filtre. Remplissez le spa jusqu'au niveau indiqué sur la porte du filtre.

**Étape 2 :** Rétablissez l'alimentation électrique.

**Étape 3 :** Appuyez sur n'importe quelle touche pour réinitialiser le système de commande.

**Étape 4 :** Suivez les instructions pour démarrer le spa avec de de la nouvelle eau.

## Entretien du Filtre

---

Il est recommandé que la cartouche de filtre plissé soit nettoyé tous les 3-6 semaines ou au besoin. Les spa équipés avec le système circulaire (optionnel) peuvent exiger de nettoyage supplémentaire basé sur l'utilisation et les conditions locales de l'eau.

### Remplacement des Filtres :

**▲PRUDENCE:** Ne jamais faire fonctionner le spa avec le filtre enlevé.

**Étape 1 :** Mettez le spa en Mode d'Attente.

**Étape 2 :** Enlevez le FilterCap, et ensuite enlevez la porte du filtre.



**Étape 3 :** Retirez la cartouche en tournant dans le sens antihoraire.



**Étape 4 :** À l'aide d'un boyau d'arrosage ou autre appareil d'eau avec une haute pression, nettoyez la cartouche. Travaillez de haut au bas sur chaque pli.

- Pour retirer les lotions ou huiles du corps, faire tremper la cartouche dans l'eau chaude avec un nettoyeur de filtre ou de détergent.
- Pour éliminer les dépôts de calcium, faire tremper la cartouche dans un récipient en plastique rempli d'une solution de ratio 1 : 10 de l'acide chlorhydrique à l'eau. Les dépôts de calcium indiquent un pH élevé du spa, qui devrait être corrigé.



**NOTE :** Le filtre doit être nettoyé avec un nettoyeur de filtre/dégraissant avant de tenter d'éliminer le calcium et les dépôts minéraux avec un produit de base acide.

**Étape 5 :** Réinstallez la cartouche, la porte du filtre et le FilterCap.

**Étape 6 :** Appuyez sur n'importe quelle touche pour réinitialiser le système de contrôle.

**IMPORTANT :** L'utilisation d'une brosse pour nettoyer la cartouche de filtre peut endommager le filtre.

## Remplacement de l'Ampoule

---

### Remplacement de l'Ampoule Standard – Série SportX Seulement

Pour remplacer une ampoule défectueuse ou brûlée, suivez les étapes suivantes:

**Étape 1 :** Fermez le courant électrique principal du spa en fermant le courant principal (breaker).

**Étape 2 :** Enlevez la porte du compartiment d'équipement.

**Étape 3 :** Trouvez l'arrière de l'ampoule.

**Étape 4 :** Saisissez le socle de l'ampoule (à l'arrière du dispositif de la lumière) et tournez l'ampoule dans le sens antihoraire.

**Étape 5 :** Retirez le socle de l'ampoule du dispositif.

**Étape 6 :** Remplacez l'ampoule et remontez le dispositif d'éclairage.

**Étape 7 :** Remplacez la porte de la chambre d'équipement.

**Étape 8 :** Rétablissez l'alimentation électrique.

**NOTE :** Pour les systèmes d'éclairage alternatifs, communiquez avec votre Détaillant de Bullfrog Spas.

## Remplacement de l'Ampoule DEL

Contactez votre Détaillant de Bullfrog Spas pour réparation.

## Entretien de la Coque

---

### Nettoyage Général

Pour un nettoyage régulier, utilisez un savon à vaisselle doux, un nettoyant à vitre ou un produit recommandé par votre Détaillant Autorisé Bullfrog. Pour taches tenaces, utilisez un nettoyant doux pour acrylique ou un détergent liquide. Servez-vous d'un linge doux et humide ou d'une éponge pour nettoyer la coque. Rincez abondamment et séchez à l'aide d'un linge propre et sec. Pour nettoyer les taches d'eau dure, éliminer les égratignures légères ou bien pour

protéger la coque de votre spa, communiquez avec votre Détaillant de Bullfrog Spas.

## Nettoyage de la Ligne d'Écume

---

Lors de l'utilisation normale du spa, des huiles et des résidus de lotion et de fixatif à cheveux s'accumuleront à la surface de l'eau et peuvent créer une ligne d'écume sur le bord du spa. Servez-vous d'un nettoyant pour surface de spas ou l'équivalent pour vous en débarrasser. Évitez l'utilisation de produits nettoyants qui laissent de la mousse dans l'eau.

**▲AVERTISSEMENT:** Ne laissez pas la surface du spa entrer en contact avec de l'alcool, de l'acétone (dissolvant de vernis à ongle), du vernis à ongle, des produits de nettoyage à sec, du diluant à peinture ou à laque, de l'essence, de l'huile de pin, des nettoyant abrasifs ou tout autre produit chimique corrosifs. L'utilisation de tels produits annulent la garantie.

## Soin Spécial pour les JetPaks spas Série R moulés par injection

Des niveaux élevés de désinfectant plus une utilisation normale au fil du temps peut avoir un effet blanchissant sur le JetPak en le JetPak moulé par injection (gris foncé). Ceux-ci peuvent être nettoyés /poli pour ressembler à nouveau à l'aide d'une pâte à polir pour automobile vendue chez un détaillant de pièces d'automobiles vendu chez un détaillant automobile. Il suffit d'utiliser un chiffon doux pour frotter cette pâte sur le plastique, puis essuyer avec un chiffon secs.

## Soin de la Plomberie des JetPaks®

---

Pour un soin optimal du spa, à chaque fois que l'eau du spa est changée, retirez tous les JetPaks. Nettoyez la plomberie (canalisation) pour SportX, ou le Collecteur H2Air pour les spas des Séries A & R, avec un nettoyant pour la surface du spa et une longue brosse à poils doux. Pour le nettoyage de la surface du JetPak en acrylique, veuillez voir la section « Entretien de la Coque.

## Entretien de la Jupe

---

La jupe de marque EternaWood de votre spa est conçue pour vous assurer des années d'utilisation sans soucis. Pour un nettoyage régulier, utilisez un savon à vaisselle liquide doux. Pour les taches tenaces, communiquez avec votre Détaillant de Bullfrog Spas.

## Entretien du Couvert

---

Le couvert de votre spa est garanti par son fabricant. Même si certaines instructions de base sont indiquées ci-dessous, il est important que vous vous rapportiez à la documentation du couvert fournie avec le couvert. Le fabricant du couvert vous donne de l'information détaillée concernant l'entretien de votre couvert de spa ainsi que des instructions sur la manière de maintenir la garantie.

**▲ AVERTISSEMENT :** Un couvert mal installé ou barré incorrectement peut causer une situation dangereuse pour les enfants et peut également s'envoler au vent et causer des blessures et dommages. Toujours retirer le couvert complètement avant d'entrer dans le spa.

**IMPORTANT :** Ne pas vous asseoir, tenir debout ou placer des items sur le couvert, cela pourrait l'endommager. Enlever délicatement toute accumulation de neige au-delà de 5,08cm (2 pouces). Ne pas utiliser de nettoyeurs autre que ceux recommandés par le fabricant du couvert. Toujours barrer le couvert à l'aide des cadenas fournis quand le spa n'est pas utilisé, qu'il soit plein ou vide. Quand vous faites un traitement choc, suivez les directives de la section « Désinfection en Profondeur

## Nettoyage du Couvert

---

Tous les mois, faites ce qui suit:

**Étape 1 :** Retirez le couvert et étendez-le sur une surface plane et propre à proximité d'un tuyau d'arrosage.

**Étape 2 :** Rincez le couvert pour enlever tout débris.

**Étape 3 :** Nettoyez le dessus (en vinyle) à l'aide d'une brosse à poils doux et d'une solution de savon à vaisselle et d'eau. Nettoyez en effectuant des mouvements circulaires doux. Assurez-vous de ne pas laisser sécher le couvert avant de le rincer à l'eau.

**Étape 4 :** Rincez abondamment et séchez à l'aide d'un linge propre.

**Étape 5 :** Utilisez un savon pour cuir (mais jamais de produits à base de pétrole) pour traiter le couvert, conformément aux instructions du fabricant.

**Étape 6 :** Essayez et rincez le dessous du couvert.

**Étape 7 :** Remplacez le couvert et barrez-le fermement.

**NOTE :** Pour retirer les taches de sève, servez-vous d'essence à briquet. Utilisez avec parcimonie. Appliquez du savon à cuir immédiatement après.

## Entretien Divers

---

### Nettoyage et Entretien des Appuie-Têtes

Nettoyez les appuie-tête régulièrement à l'aide d'un linge propre et d'eau savonneuse. Une fois par mois, utilisez un produit qui ne soit pas à base de pétrole tel Protectant 303. Cela augmentera la résistance à l'eau et lustrera le produit.

**IMPORTANT :** Retirez les oreillers quand vous faites un traitement choc (nettoyage en profondeur) ou quand les niveaux de désinfectant sont élevés. Laissez le couvert du spa ouvert pour au moins 30 minutes après un traitement choc pour assurer que les oreillers ne soient pas endommagés.

**NOTE** : La décoloration des appuis têtes causée par une mauvaise composition chimique de l'eau n'est pas couverte sous les garanties

## Utilisation d'un Aspirateur à Spa

De temps à autre, des débris emportés par le vent, provenant des utilisateurs ou tombés des arbres viendront s'accumuler au fond du spa. Le système de filtration du spa nettoiera les débris les plus petits, mais les plus gros nécessiteront l'utilisation d'un aspirateur. Si vous n'avez pas d'aspirateur à spa, communiquez avec votre Détaillant de Bullfrog Spas.

## Protection Contre le Gel

---

Certaines régions ou les températures chutent sous  $-15^{\circ}\text{C}$  ( $5^{\circ}\text{F}$ ), il est recommandé d'installer une couverture isolante ou un panneau isolant de 5.08cm (2 po.) sur l'endos de la porte d'équipement.

**IMPORTANT** : Si les températures grimpent au de la de  $15.6^{\circ}\text{C}$  ( $60^{\circ}\text{F}$ ) retirez la couche isolant car cela pourrait faire surchauffer l'équipement.

## Périodes d'Utilisation Basse ou Nulle

---

À certaines périodes de l'année, il est possible que vous n'utilisiez pas votre spa aussi souvent que prévu. Pour ces périodes, suivez les recommandations suivantes:

### De Deux à Six Semaines Sans Utilisation

Si vous vous servez de votre spa moins d'une fois par mois, il est recommandé d'abaisser la température à  $26^{\circ}\text{C}$  ( $80^{\circ}\text{F}$ ) ou bien de le mettre en mode Veille. Le fait de baisser la température diminuera les coûts liés à l'utilisation. Toutefois, vous devrez ajuster la température 4 heures avant l'utilisation afin de le réchauffer convenablement. ( $38^{\circ}\text{C}/100^{\circ}\text{F}$ ).

**IMPORTANT** : Durant les périodes d'utilisation faible, assurez-vous de maintenir les niveaux chimiques de l'eau selon les directives de la section « entretien de l'eau du spa ».

**IMPORTANT** : Durant les périodes d'utilisation nulle, il est recommandé d'analyser et de traiter l'eau une fois par semaine et de faire une vérification visuelle du spa pour s'assurer son bon fonctionnement. Suivez les directives de la section « Composition chimique de l'eau ». Ne pas le faire pourrait engendrer de la corrosion, des taches et/ou des dépôts sur le spa et son équipement. Durant les périodes de gel, un spa ne fonctionnant pas correctement pourrait avoir des dommages à la plomberie et équipement dû à une accumulation de glace. Si vous ne pouvez pas traiter l'eau à cette fréquence, il est recommandé d'hiverner le spa.

### Sans Utilisation au-delà de Six Semaines

Si vous n'utiliserez pas le spa pendant plus de six semaines ou que personne ne puisse l'entretenir, il est recommandé de mettre votre spa en hibernation. Pour l'hibernation de votre spa, effectuez les étapes suivantes:

## Hibernation

---

**▲ AVERTISSEMENT** : Avant d'hiverner votre spa, il sera nécessaire de désinfecter en profondeur l'eau du spa, tel qu'indiqué dans la section « désinfection en profondeur ». Cette procédure aidera à la prévention du développement de bactérie, algues et moisissures dans la plomberie contenant de l'eau même après avoir vidé le spa.

**Étape 1** : Évacuez l'eau du spa.

**NOTE** : JetPak I (SportX) passez à l'Étape 4

**Étape 2 :** Pour JetPak II (Séries A & R). Ouvrez toutes les valves inférieures pour permettre à l'eau de s'écouler du JetPak pendant que vous videz l'eau du spa. Une fois que l'eau est complètement vidée du spa, fermez toutes les valves des JetPaks avant de commencer l'étape 3.

**Étape 3 :** Utilisez un aspirateur à spa pour aspirer l'eau de la tuyauterie en plaçant le tuyau d'aspirateur au-dessus de chacune des jets vers le bas du spa. Les jets du bas du spa sont ceux qui sont égale ou plu bas que la zone de la banquette.

**Étape 4 :** Retirez la bonde de vidange de la (des) pompe(s), desserrez les raccords de tuyauterie en PVC, puis évacuez toute l'eau des tuyaux dans le compartiment des pièces électriques. Ne réinstallez pas les bondes, ni les raccords de la tuyauterie ou d'évacuation d'air jusqu'à ce que le spa soit remis en marche après la période d'hibernation.

**Étape 5 :** Nettoyez le spa au complet.

**Étape 6 :** Retirez et nettoyez la cartouche de filtre. Laissez sécher le filtre et rangez-le dans un endroit sec.

**Étape 7 :** Attachez fermement le couvert à l'aide des cadenas fournis. Dans les endroits où il neige abondamment, placez une planche de bois sur le dessus du couvert du spa pour aider à supporter le poids de la neige. Retirez la neige du couvert après chaque précipitation.

**▲AVERTISSEMENT :** Afin d'éviter une accumulation d'eau dans la tuyauterie sous le spa et dans le système de filtration, fermer la valve à guillotine située entre la pompe et le filtre. Utilisez un aspirateur pour eau et débris et aspirez l'eau qui reste via le trou du filtre. Dans un spa à deux pompes, bouchez un des trous du filtre, aspirez l'eau et répétez dans l'autre trou. Vous pouvez également verser 4.55-9.09 litres (1-2 gallons) d'antigel

liquide pour RV dans le trou de filtre.

**NOTE :** Un antigel pour RV n'est pas toxique et il ne sera pas nécessaire de l'évacuer lors de la réouverture du spa.

## Réouverture du Spa

---

Afin de ré-ouvrir le spa, suivez la procédure d'hibernation (ci-haut) en sens contraire. Remplissez le spa jusqu'au niveau indiqué sur la porte du filtre.

**▲ AVERTISSEMENT:** Quand vous remplissez le spa, il est toujours nécessaire de faire un traitement choc. Voir instructions dans la section de Composition Chimique de l'Eau.

# MATÉRIEL DE RÉFÉRENCE

---

Avant d'entreprendre l'installation de votre spa, veuillez lire la section « Consignes Importantes de Sécurité » de ce manuel ainsi que les instructions d'installation qui suivent.

## Choix du Site et Préparation

A priori, votre habitation offre différents sites appropriés pour l'installation de votre spa. Nous vous conseillons de suivre les informations présentées dans cette section pour vous aider à choisir l'emplacement qui vous convienne le mieux. C'est à vous que revient la responsabilité de choisir et de préparer le site en fonction, avant la livraison. Vous pourrez ainsi faire l'expérience d'une livraison efficace et sans encombre. Un bon emplacement vous permettra un confort et une utilisation optimale.

## Environnement

**Entourage :** Le choix de l'orientation de votre spa est critique pour garantir la meilleure expérience de bain à remous. Sélectionnez l'emplacement du spa qui vous offrira un maximum de vue en fonction du dessin de votre propriété. Prenez en compte votre style de vie et où vous voulez profiter de votre spa et situez le en fonction. Les installations intérieures offrent plus d'intimité mais créent de hauts taux d'humidité (voir « Points à retenir sur l'installation intérieure »). Si votre spa est à l'extérieur, un endroit proche pour se changer est un énorme bénéfice. De plus, un emplacement proche d'une des portes de la maison est très commode dans des régions au climat d'hivers extrêmes.

**L'Installation Intérieure :** Plusieurs points sont à retenir lors d'une installation intérieure de votre spa. Votre spa portable Bullfrog est le spa le plus étanche de l'industrie, mais il existe toujours une possibilité de fuite. Premièrement, l'environnement autour et sous le spa doit être résistant à l'eau et de préférence étanche. Il doit pouvoir supporter les éclaboussures d'eau provenant du spa et des fuites éventuelles. Les recommandations concernant la gestion de

l'eau autour du spa incluent mais ne sont pas limités à un système de drainage au sol ou un bassin récepteur équivalent au volume d'eau dans votre spa. Une condensation peut aussi se manifester sur le couvert du spa et s'écouler sur le sol. C'est pourquoi, il faut vous assurer que les matériaux constituant le sol soient antidérapants lorsqu'ils sont mouillés et qu'ils résistent à une constante exposition à l'eau et aux produits chimiques. Deuxièmement, une bonne ventilation de la pièce est fortement recommandée. Les niveaux d'humidité augmenteront naturellement après l'installation et l'utilisation régulière de votre spa. L'eau peut infiltrer le bois et créer une pourriture rouge, moisissure ou d'autres problèmes. A long terme, les hauts niveaux d'humidité et les produits chimiques de votre spa, peuvent endommager la surface de votre sol, mur ou plafond. Surveillez le bois, le papier et la peinture de la pièce exposés aux effets de la moisissure. Afin de minimiser les dégâts causés par l'humidité, il vaut mieux assurer une bonne ventilation soit avec un ventilateur au plafond ou une peinture anti-moisissure. Un architecte peut vous aider à déterminer si un équipement spécial tel qu'un déshumidificateur est nécessaire pour assurer une bonne ventilation. Ces appareils contrôlent le taux d'humidité lors de l'utilisation de votre spa.

**NOTE :** Les principales surfaces intérieures incluent les matériaux suivants, sans s'y limiter : le béton, le bois, la tuile antidérapante, le linoléum.

**L'Installation Extérieure :** Plusieurs points sont à retenir lors d'une installation extérieure de votre spa. 1. Évitez de choisir un emplacement où une quantité excessive d'eau peut entrer en contact avec le spa, comme là où on se sert d'arrosiers ou près d'un toit sans gouttière. 2. Évitez si possible les emplacements exposés à la lumière directe du soleil pendant des périodes prolongées. Les rayons ultraviolets décoloreront et endommageront le couvert et la jupe. 3. Vérifiez les règlements locaux sur d'éventuelles restrictions exigeant une clôture ou des barrières de protection pour les enfants autour du spa. 4. Éviter de ra-



mener de la terre, du sable ou des feuilles dans votre spa. Pour ce faire, utilisez du béton, des dalles de béton ou des pierres pour créer des chemins d'accès (ou évitez d'installer votre spa sur une surface où des débris pourraient se retrouver dans le spa.) Vérifier, en examinant les gouttières, si l'emplacement des arbres et des chemins d'évacuation d'eau évitera que le vent ou la pluie ramène des saletés dans votre spa. 5. Pensez à la vue et à votre tranquillité en toute saison de façon à profiter au mieux de votre spa plutôt que d'en avoir un usage limité.

**NOTE :** Les principales surfaces extérieures incluent les matériaux suivants, sans s'y limiter : le béton, la brique, la tuile antidérapante, une terrasse en bois, le gravillon ou le sable.

## Emplacement du Spa

**Libre Accès en Cas de Dépannage :** Certaines personnes décident d'installer un carrelage ou une terrasse en bois autour de leur spa. Quel que soit l'aménagement personnel que vous adoptiez, assurez-vous de permettre un libre accès en cas de dépannage. Si votre spa nécessite une intervention, le technicien peut avoir besoin d'enlever la porte du compartiment des pièces électriques ou des panneaux de la jupe ou accéder au spa par-dessous. Ainsi, il vaut toujours mieux envisager des installations spéciales qui permettront toujours au spa d'être bougé ou soulevé du sol.

**Accès aux Plombs (« Circuit Breakers ») :** Pour des raisons de service dépannage, facilitez toujours l'accès aux plombs, dans le tableau électrique (sur les modèles branchés en direct) ou à l'interrupteur qui se trouve à la fin du cordon d'alimentation (sur les modèles utilisant un cordon d'alimentation).

**Consignes de Sécurité Pour l'Installation Électrique :** Tous les spas portables Bullfrog doivent être câblés conformément à tous les codes électriques locaux et nationaux. Ayez recours aux services d'un électricien qualifié pour procéder à l'installation. Chaque Bullfrog Spa et bain à remous Série II est fabriqué et testé selon une norme qui assure une protection maximum contre

les électrocutions. Un mauvais câblage peut empêcher le spa de fonctionner en toute sécurité et peut provoquer une décharge électrique, blessure ou mort. Un mauvais câblage peut également conduire à un dysfonctionnement de l'appareil et entraîner un incendie. Lorsque vous recherchez l'emplacement de votre spa, consultez un électricien qualifié afin qu'il s'assure des points suivants:

- **Lignes Haute Tension :** Conformément à tous les codes électriques locaux et nationaux qui s'appliquent à votre région, vous devrez installer votre spa à une distance minimum réglementaire (verticale et horizontale) des lignes haute tension.
- **Disjoncteur :** Conformément à tous les codes électriques locaux et nationaux qui s'appliquent à votre région, un disjoncteur doit être incorporé au câblage électrique fixe ou un sous panneau DDFST peut être installé si cela suit les mêmes paramètres.
- **Prises Électriques, Interrupteurs et Dispositifs Électriques Permanents :** Conformément à tous les codes électriques locaux et nationaux qui s'appliquent à votre région, vous devez installer votre spa dans la distance réglementaire le séparant de toutes prises électriques, interrupteur ou autre dispositif électrique.
- **Câblage (Bonding) :** Conformément à tous les codes électriques locaux et nationaux qui s'appliquent à votre région, tous les équipements métalliques, clôtures, tuyaux ou conduits situés à l'intérieur du périmètre réglementaire doivent être reliés à la boîte dynamométrique située dans le compartiment des pièces électriques. Le câblage doit être relié à la masse par les cosses situées à la surface extérieure de la boîte dynamométrique et sur tous les objets décrits ci-dessus.
- **Compartiment de Pièces Électriques :** Assurez-vous que votre spa soit positionné de façon à ne pas bloquer l'accès au compartiment des pièces électriques.
- **Tous les Autres codes électriques nationaux et locaux en vigueur qui peuvent s'appliquer.**

**Drainage de l'Eau :** Votre spa contient un compartiment de l'Équipement, qui contient tous les composants électrique du spa. Permettre à l'eau d'accéder

à l'intérieur du compartiment des pièces électriques peut endommager l'électronique, ou peut faire sauter les plombs. Si vous installez le spa dans un SpaVault, sous le niveau du sol, ou dans un endroit où l'eau peut s'accumuler il est la responsabilité du propriétaire de s'assurer que l'eau s'écoule de manière adéquate afin de ne pas endommager l'équipement du spa. Pour des installations normales au niveau du sol choisir un site où l'eau s'écoule loin de la station thermale.

**Utilisation d'Un Levier Pour Couvert de Spa :** Si vous utiliser un levier pour votre couvert, laissez jusqu'à 46 cm (18 pouces) de libre derrière le spa. Vérifier avec votre Détaillant la distance exacte appropriée pour votre levier.

## Fondations du Spa

**Conseils Généraux :** Choisissez une surface plane et nivelée. Des fondations qui bougent légèrement ou s'affaissent peuvent générer des tensions qui s'exercent sur la coque de votre spa. Votre « plate-forme » doit pouvoir être stable et supporter à la fois le poids du spa, la quantité d'eau qu'il contient, et le nombre d'occupants. Le poids maximum que peut supporter un spa plein est de 2721kg (6.000 lb) plus le poids des occupants qui utilisent le spa (pour connaître la charge maximale qu'il peut supporter ainsi que le poids maximum de votre spa plein, consultez le « Tableau des Spécifications Techniques de votre Spa » .ou contactez votre Détaillant de Bullfrog Spas). Si votre terrasse est légèrement en pente ou pas nivelée à la perfection, cela n'affectera pas les performances de votre spa, cependant éviter d'installer le spa sur une surface basse ou encayée. La plupart des terrasses sont conçues pour déniveler progressivement à partir de la maison pour des raisons de drainage. Il ne devrait pas y avoir plus d'1,27cm (0.5 pouces) de dénivellation pour 2,44m (8 pieds). Les matériaux recommandés pour le sol incluent une chape de béton, dalles de béton, la brique, la tuile antidérapante, une terrasse en bois, le gravillon (3,81cm [1.5 pouces] ou moins) ou plancher renforcé. De plus, votre Détaillant de Bullfrog Spas devrait vous vendre ou vous recommander des surfaces préétablies pour le spa.

**NOTE :** Les fondations en béton doivent être d'une épaisseur d'au moins 10,16cm (4 pouces) et renforcées par un grillage ou des barres de métal. Pour des raisons de sécurité, les barres de renforcement ou le grillage doivent être attachées au câble connectant à la terre. (Voir l'installation électrique et raccordement).



**Dalle de Béton**



**Pavés en Béton**

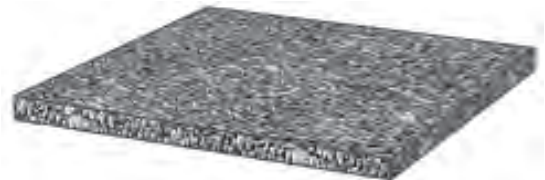

**Gravillons ou de Pierre Concassée**

▲ **AVERTISSEMENT** : Il Est important que la fondation du spa soit supportée par une sous structure plate, stable et consistante. Bullfrog International, LC recommande fortement que vous consultiez un entrepreneur structurel qualifié et licencié avant l'installation de votre fondation de spa. Pour plus d'assistance, communiquez avec votre Détaillant de Bullfrog Spas.

**AVERTISSEMENT** : Parce que votre terrasse doit offrir un support continu à l'intégralité de la base de votre spa, n'utilisez jamais de cales pour le mettre à niveau. Si vous devez le mettre à niveau, assurez-vous que l'intégralité de la base de votre spa est supportée tant au centre qu'aux extrémités. Quand vous le mettez à niveau, il ne doit y avoir aucun vide au-dessous. Contactez votre Détaillant de Bullfrog Spas avant de faire des ajustements. Si la structure de votre spa est endommagée à cause d'une mauvaise installation, une fondation inadéquate ou d'une mise à niveau incorrecte, la garantie de votre spa sera rendue caduque.

**Installation en Hauteur** : Assurez-vous que votre ponton ou structure élevée puisse supporter le poids maximal du spa rempli avec le poids maximal du nombre d'occupants qui l'utilisent. Vous devez connaître le poids maximal que votre structure peut supporter et vous assurez qu'il soit plus grand que le poids maximal du spa rempli associé à celui du nombre d'occupants qui utilisent le spa. Sinon, de sérieuses blessures ou dommages sur la structure pourraient se produire. Pour connaître la charge maximale ainsi que le poids maximum de votre spa plein, consultez le « Tableau des Spécifications Techniques de votre Spa » ou contactez votre Détaillant de Bullfrog Spas.

▲ **PRUDENCE** : Consultez un Ingénieur structurel ou un Entrepreneur avant de placer le spa sur une structure élevée ou sur un ponton.

## Considérations Importantes sur l'Aménagement

**Options Surface Dure (Ponton ou Sol)** : En plus de choisir une surface dure qui rencontrent tous les critères de sécurité et de Entretien, il est sage de penser à la texture et aux couleurs qui participeront à embellir l'esthétique du paysage qui accompagnera votre spa. La décision d'assortir, de contraster ou de mélanger la texture et les couleurs de votre structure avec celle de votre spa ne devrait être prise qu'après de sérieuses recherches, en ayant envisagé toutes les options. L'avis d'un Architecte Paysagiste peut s'avérer être un bon investissement.

**Paysage Environnant** : Un paysage bien aménagé autour de votre spa non seulement adoucira les surfaces dures adjacentes mais ajoutera de la vie et beaucoup de gaieté à l'environnement. Si votre budget vous le permet, l'avis d'un Architecte Paysagiste peut s'avérer être un bon investissement.

**Accessoires** : En plus du choix de la surface et du paysage autour de votre spa, l'ajout de quelques accessoires saura compléter la touche finale que vous recherchez. Marchepieds, bancs, porte-serviette, jardinière ou cheminée en extérieur sont juste quelques-uns des articles que nous vous recommandons.

## Principes de Base Pour la Livraison

Pour vous préparer à la livraison de votre spa, assurez-vous que le chemin soit sans encombre. Des branches d'arbres surplombantes, auvents, compteur à gaz, à eau ou bloc électrique qui dépassent, peuvent mettre en difficulté la livraison. Vous aurez peut-être à retirer un portail, une partie de clôture ou d'autres choses afin de pouvoir livrer le spa à l'endroit désiré. Si votre chemin d'accès comporte plus de 6 marches sans aire de repos, considérez un autre chemin d'accès. Vérifier les mesures sur un angle de 90° pour vous assurer que le spa passera. De temps en temps, une grue est nécessaire pour soulever et acheminer le spa

à sa destination finale. Cela arrive si le spa doit être enlevé de la remorque et passer au-dessus d'un mur soit parce que l'entrée est trop étroite ou l'avant toit est trop bas, le coin est trop serré ou l'escalier est trop raide. L'utilisation d'une grue est une pratique courante et s'avère être souvent la méthode la plus simple et la plus sûre pour déplacer un spa quand le chemin d'accès est difficile. La grue arrive acheminée par un camion qui peut facilement être garé dans l'allée. L'opérateur de la grue soulèvera votre spa au-dessus des murs, bâtiments ou autres obstacles et le placera aussi près que possible du site d'installation.

**▲AVERTISSEMENT** : Un spa vide (spa sans eau) ne doit pas être laissé exposé au soleil comme des avaries au bordé peuvent se produire. Une fois que le spa est déballé, remplissez le spa avec de l'eau immédiatement ou ombrez le spa avec le couvert ou d'emballage pour éviter une exposition directe aux rayons de soleil.

Des branches d'arbres surplombantes, auvents, compteur à gaz, à eau ou bloc électrique qui dépassent, peuvent mettre en difficulté la livraison.

▲ Attention aux lignes à haute tension

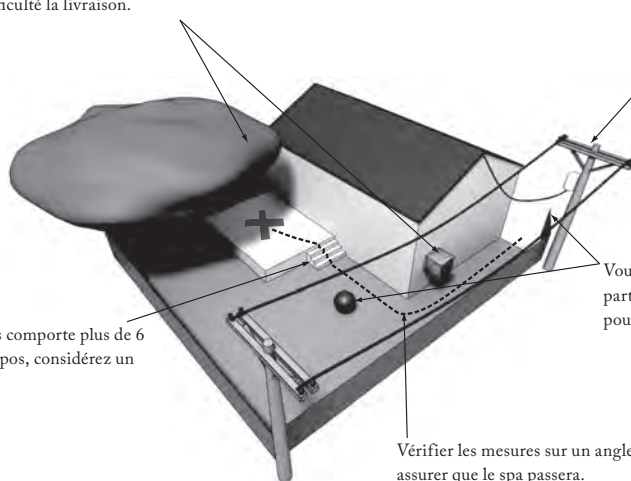

Si votre chemin d'accès comporte plus de 6 marches sans aire de repos, considérez un autre chemin d'accès.

Vous aurez peut-être à retirer un portail, une partie de clôture ou d'autres choses afin de pouvoir livrer le spa à l'endroit désiré.

Vérifier les mesures sur un angle de 90° pour vous assurer que le spa passera.

## Tableau des dimensions du spa

Modèle	Largeur	Longueur	Hauteur
A Series A8	7'10" (2.39m)	7'10" (2.39m)	38" (.97m)
A Series A8L	7'10" (2.39m)	7'10" (2.39m)	38" (.97m)
A Series A8D	7'10" (2.39m)	7'10" (2.39m)	38" (.97m)
A Series A7	7'4" (2.24m)	7'4" (2.24m)	36" (.91m)
A Series A7L	7'4" (2.24m)	7'4" (2.24m)	36" (.91m)
A Series A6L	6'8" (2.03m)	7'4" (2.24m)	34" (.86m)
A Series A5L	5'8" (1.73m)	7'0" (2.13m)	31" (.79m)
R Series R7	7'4" (2.24m)	7'4" (2.24m)	36" (.91m)
R Series R7L	7'4" (2.24m)	7'4" (2.24m)	36" (.91m)
R Series R6L	6'8" (2.03m)	7'4" (2.24m)	34" (.86m)
R Series R5L	5'8" (1.73m)	7'0" (2.13m)	31" (.79m)
Sport X 131	5'6" (1.68m)	6'10" (2.08m)	31" (.79m)
Sport X 151	6'7" (2.01m)	7'4" (2.24m)	36" (.91m)
Sport X 162	7'4" (2.24m)	7'4" (2.24m)	36" (.91m)
Sport X 151R	6'7" (2.01m)	6'7" (2.01m)	36" (.91m)

Rayon pour tous les modèles des Séries A et R est de 0.2032m (8")

Rayon pour les spa du Série SportX est de 0.3937m (15.5")



**NOTE:** La hauteur du chariot utilisé pour livrer votre spa devra être ajoutée à la hauteur de votre spa lors du calcul total de la hauteur nécessaire afin de clarier tous les obstacles pour effectuer la livraison. Les chariots de spa sont généralement autours de 15 cm (6 pouces) de hauteur. (Si nécessaire, voyez votre Détaillant autorisé Bullfrog Spas pour la taille exacte).

# Trajét Électrique

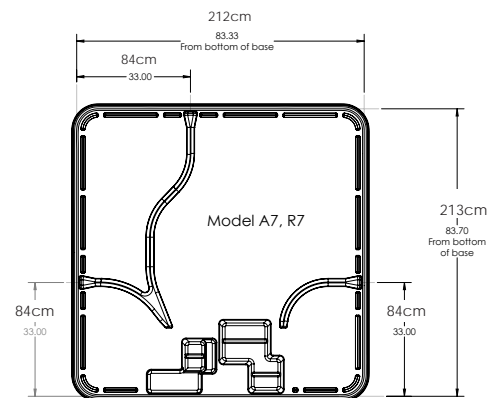
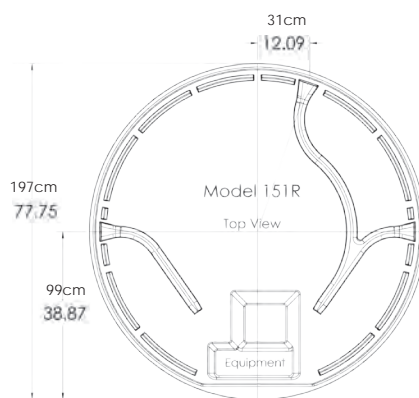
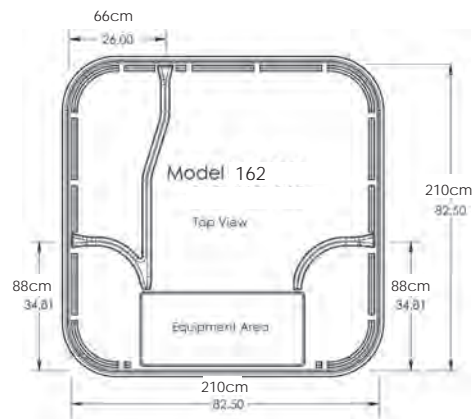
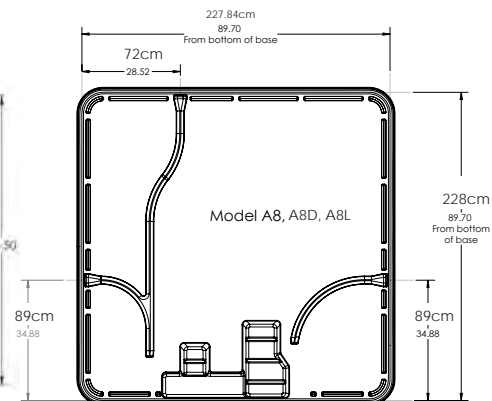
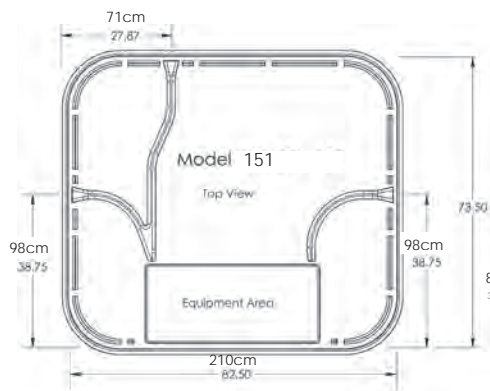
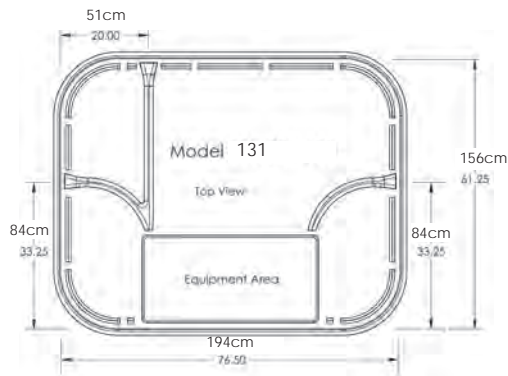

## Installation Électrique et Raccordement

**IMPORTANT :** Veuillez procurer une copie de ces instructions à votre électricien.

Tous les spas portables Bullfrog doivent être câblés conformément à tous les codes électriques locaux et nationaux. Ayez recours aux services d'un électricien qualifié pour procéder à l'installation. Chaque Bullfrog Spa est fabriqué et testé selon une norme qui assure une protection maximum contre les chocs électriques. Un mauvais câblage peut empêcher le spa de fonctionner en toute sécurité et peut provoquer des décharges électriques, blessure ou mort. Un mauvais câblage peut également conduire à un dysfonctionnement de l'appareil et entraîner un incendie.

### Informations Techniques Importantes

**Définitions de la Tension :** Lorsque vous lisez ces instructions, le terme 120V correspond à une tension variant de 110 à 120V tandis que 230V correspond à une tension variant de 220 à 240V.

**Branchement des Câbles :** L'appareil doit être branché en direct et en permanence (sauf pour les modèles U.S./CAN 120~/60 Hz avec cordon d'alimentation 120V).

**Schéma de Câblage :** En plus des instructions qui suivent, veuillez consulter le schéma de câblage approprié (120V~/60 Hz avec cordon d'alimentation ou 120V~/60Hz branché en permanence au boîtier électrique, 240V~/60Hz branché en permanence au boîtier électrique, 240V~/50 Hz branché en permanence au boîtier électrique).

#### Perçer un trou pour le conduit

Toutes les dimensions sont celles prise à la base :

Conduit de 1" (2,54 cm) percé un trou de 1 3/8" (3,49cm)

Conduit de 3/4" (7,62 cm) percé un trou de 1 1/8" (2,86cm)

Le centre du trou est situé à 1" (2,54cm) du sol

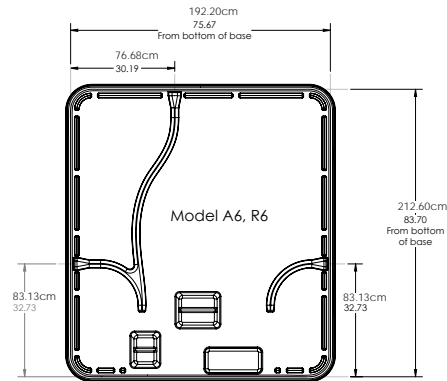
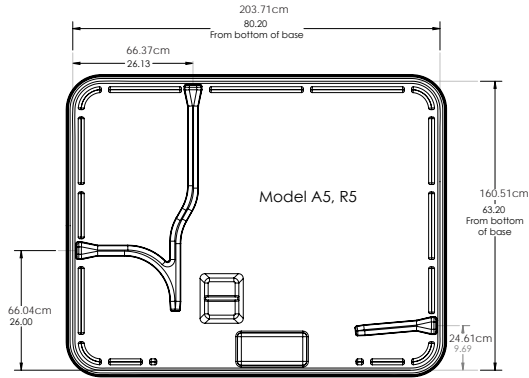

**Taille et Type de Câblage :** La taille et le type de câblage dépendent de la longueur nécessaire et ne devrait être déterminé que par un électricien qualifié. L'installation doit être conforme à tous les codes électriques locaux et nationaux. Tous les câbles doivent être en cuivre pour assurer un raccordement parfait. **Ne jamais utiliser de câble en aluminium.**

## Emplacement du Spa:

•**Lignes Haute Tension :** Conformément à tous les codes électriques locaux et nationaux qui s'appliquent à votre région, vous devrez installer votre spa à la distance (verticale et horizontale) minimum requise des lignes haute tension.

•**Interrupteur ou Disjoncteur - Détecteur de Fuites à la Terre (DDFT) :** Conformément à tous les codes électriques locaux et nationaux qui s'appliquent à votre région, un interrupteur doit être incorporé au circuit électrique alimentant votre spa, Si les réglementations locales et nationales le permettent, un dispositif DDFT (disjoncteur – détecteur de fuites à la terre) peut être utilisé pour remplacer l'interrupteur du moment qu'il se trouve dans la distance réglementaire.

•**Prises Électriques, Interrupteur et Dispositifs Électriques :** Conformément à tous les codes électriques locaux et nationaux qui s'appliquent à votre région, vous devez installer votre spa à la distance minimum requise le séparant de toutes prises électriques, interrupteur ou autre dispositif électrique.

•**Câblage (Bonding):** Conformément à tous les codes électriques locaux et nationaux qui s'appliquent à votre région, tous les équipements métalliques, clôtures, tuyaux ou conduits situés à l'intérieur du périmètre réglementaire

doivent être reliés à la boîte dynamométrique située dans le compartiment des pièces électriques. Le câblage doit être relié à la masse par les cosses situées à la surface extérieure de la boîte dynamométrique et sur tous les objets décrits ci-dessus.

•**Compartiment des Pièces Électriques :** Assurez-vous que votre spa soit positionné de façon à ne pas bloquer l'accès au compartiment des pièces électriques.

•**DDFT (Disjoncteur - Détecteur De Fuite à la Terre / DDFT) :** Conformément à tous les codes électriques locaux et nationaux tous les spas, les cuves thermales et les composants électriques associés doivent être protégés par un DDFT (disjoncteur- détecteur de fuites à la terre) installé soit dans le panneau de distribution de la maison soit près de l'interrupteur réservé au spa.

▲ **AVERTISSEMENT :** Enlever ou éviter le DDFT rendra votre spa dangereux et annulera la garantie de votre spa. Quand vous installez le DDFT, tous les éléments conducteurs à l'exception de la terre (câble vert) doivent passer par le DDFT, même le neutre. Si le neutre ne passe pas par le DDFT, le courant sera perturbé et fera sauter le DDFT. Pour obtenir un diagramme de câblage DDFT, communiquez avec un Détaillant de Bullfrog Spas ou directement avec Bullfrog International, L.C. **PROCÉDURE DE TEST OBLIGATOIRE :** Après avoir rempli le spa pour la première fois, mis en marche et avant chaque utilisation, le DDFT doit être testé selon ces indications :

**Étape 1 :** Appuyez sur le bouton Test du DDFT. Le spa devrait s'arrêter de fonctionner.

**Étape 2 :** Après 30 secondes, appuyez sur le bouton Reset et vérifiez ensuite que le courant alimente de nouveau votre spa. Si le DDFT ne passe pas le



test, vous avez peut-être un dysfonctionnement électrique et un risque d'électrocution. Si cela arrivait, fermer le disjoncteur du DDFT et n'utilisez pas le spa jusqu'à réparation du dysfonctionnement électrique par un électricien qualifié ou un Détaillant agréé de Bullfrog Spas.

**Boîtier Électrique Spécifique :** Le circuit électrique qui alimente votre spa doit comprendre un boîtier électrique avec les fusibles adaptés. Quel que soit le modèle de votre spa, (120V~/60Hz avec cordon d'alimentation ou un spa 120V~/60Hz ou 230V~/60Hz ou 230V~/50Hz branché en permanence ce boîtier électrique doit alimenter uniquement votre spa et aucun autre appareil, prises électriques ou autres.

**Accès aux Conduits Électriques :** Tous les spas portable Bullfrog sont fabriqués avec trois conduits électriques qui permettent de relier les différents câbles électriques qui alimenteront votre spa à la boîte dynamométrique. Ces accès aux conduits électriques sont indiqués par des autocollants.

**12 V max. sur Surfaces Accessibles :** Accessibles à l'utilisateur ne doivent pas excéder 12V.

**Conversion Optionnelle 240V~/60Hz 30A :** Si le service électrique de 50 ampères n'est pas disponible, votre Détaillant de Bullfrog Spas ou un électricien peuvent facilement convertir le spa de sorte qu'il fonctionne à 30A (les instructions pour la conversion se trouvent dans la boîte dynamométrique). Veuillez noter que les spas convertis à 30A ne peuvent chauffer l'eau uniquement si la pompe de circulation est à basse vitesse, et non à haute vitesse. Cette condition de chauffage est acceptable pour la plupart des climats et pour les installations intérieures.

**Conversion Optionnelle 230V~/50Hz 32A :** S'il n'y a pas d'alimentation de 32A de disponible, votre Détaillant de Bullfrog Spas ou un électricien peuvent facilement convertir le spa de sorte qu'il fonctionne en service simple ou double 16A x2. Les instructions pour la conversion se trouvent

dans la boîte dynamométrique.

**230V~/50Hz 16A Circuit Simple :** Veuillez noter que les spas convertis à 16A ne peuvent chauffer l'eau uniquement si la pompe de circulation est à basse vitesse, et non à haute vitesse. Cette condition de chauffage est acceptable pour la plupart des climats et pour les installations intérieures.

**230V~/50Hz 16A, 16A Circuit Double :** Fonctionnement du spa est identique au service 32A sauf que le service électrique est divisé entre deux services de 16A.

**Service 400V~3N 16A x 3, 50 Hz :** L'opération du spa est identique au service 32A est divisé en 3 services séparés de 230V~ avec un neutre partagé.

**Nouvelles Installations et Réinstallations :** Ces instructions s'appliquent dans les cas d'une première ou d'une réinstallation, ce qui peut arriver si l'on décide de bouger ou de relocaliser le spa.

## Équipement 120V~/60Hz

**120V~/60Hz Fourni avec un Câble d'Alimentation DDFT :** Cette option est uniquement applicable si le spa a été conçu en usine avec une pompe en 120V~/60Hz et un cordon électrique en 120V~/60Hz. Si vous utilisez un autre cordon électrique pour faire fonctionner le spa, l'approbation « Sécurité » et la garantie de votre spa seront annulées et votre spa deviendra dangereux. Le cordon électrique du spa a été spécialement étudié en usine pour être opérationnel avec une tension de 120V~/60Hz et mesure approximativement 4.50m (15 pieds) pour un usage réglementaire (le maximum autorisé) et inclus aux colis d'origine. Ce cordon assemblé en usine possède un DDFT incorporé.

**IMPORTANT :** Le cordon doit être remplacé uniquement avec un cordon du même fabricant, par un agent du service, ou une personne assimilée pour être garanti d'un bon fonctionnement.

Les spas utilisant un cordon d'alimentation 120V~/60Hz fournis avec un cordon d'alimentation ayant un DDFIT intégré doivent être branchés à une prise dédiée 120V~/60Hz, 15A, monophasé qui n'alimente que le spa dans un circuit électrique relié à la terre. Il est important que ce circuit soit spécifique et qu'il n'alimente aucun autre appareil électrique auquel cas votre spa pourrait ne pas fonctionner proprement. Pour des raisons de sécurité, la prise dans laquelle le spa sera branché ne peut se trouver plus près que la distance requise par les réglementations locales et nationales de votre région. L'installation doit être conforme à toutes les réglementations électriques locales et nationales qui s'appliquent à votre région.

**▲ AVERTISSEMENT:** Ne jamais utiliser de rallonge électrique. Bullfrog International LC ne permet l'utilisation d'aucune rallonge électrique, quel que soit la situation. L'utilisation d'une rallonge électrique annule toute garantie sur l'équipement de votre spa et expose le client à des risques supplémentaires d'incendie, d'électrocution, de blessure ou de mort.

**Installation Branchée en Permanence à un Circuit 120V~/60Hz :** Les spas branchés en 120V~/60Hz doivent être équipés d'un DDFIT protégé, à trois fils (Line 1 Phase, Neutre et Terre) relié à un circuit électrique 120V~/60Hz, 15A, monophasé et spécifique. Il est important que ce circuit soit spécifique et qu'il n'alimente aucun autre appareil électrique auquel cas votre spa pourrait ne pas fonctionner proprement. L'installation doit être conforme à toutes les réglementations électriques locales et nationales qui s'appliquent à votre région.

## Équipement 240V 60Hz

**Installation Branchée en Permanence à un Circuit 240V~/60Hz :** Les spas branchés en direct dans un circuit 240V~/60Hz doivent être équipés d'un DDFIT protégé, à quatre fils (Line 1, Line 2, Neutre et Terre) relié à un circuit électrique 240V~/60Hz, 50A, monophasé et spécifique. Il est important que ce circuit soit spécifique et qu'il n'alimente aucun autre appareil électrique auquel cas votre spa pourrait ne pas fonctionner proprement. L'installation doit être conforme à toutes les réglementations électriques locales et nationales qui s'appliquent à votre région.

## Branchement Électrique du Spa

**IMPORTANT :** L'installation doit être conforme à toutes les règles nationales et locales et doit être exécutée par un électricien certifié.

**Étape 1 :** Choisissez un des trois points d'accès pour le câblage électrique. (Étiquette jaune).

**Étape 2 :** Déterminez le diamètre du conduit pour câblage et percez un trou de grandeur appropriée pour le conduit pour câblage (Conduit de 19mm (3/4") requiert un trou de 28.6mm (1-1/8") ; conduit de 25.4mm (1") requiert un trou de 34.9mm (1-3/8")). Utilisez le + pour localiser le centre du trou. La perceuse doit percer deux couches de plastic. Il y a un espace de 25.4mm (1") entre les deux couches.

**Étape 3 :** Poussez le conduit pour câble à travers le trou jusqu'à ce qu'il sorte du côté de l'équipement.

**Étape 4 :** Enlevez la façade de la boîte dynamométrique Balboa.

**Étape 5 :** Branchez le conduit pour câblage électrique à la boîte du système

de contrôle en utilisant un Liquide de connexion (Liquid Tight Connector).

**Étape 6 :** Passez le câble électrique à travers le conduit jusqu'à la boîte dynamométrique.

**Étape 7 :** Branchez les fils électriques au bloc du terminal situé dans la boîte dynamométrique.

**Étape 8 :** Remplacez la façade de la boîte dynamométrique Balboa et ensuite la porte de la chambre d'équipement. Le branchement électrique est maintenant terminé.



# BRANCHEMENT BFBP20 – PN 56340-01

## Installation électrique

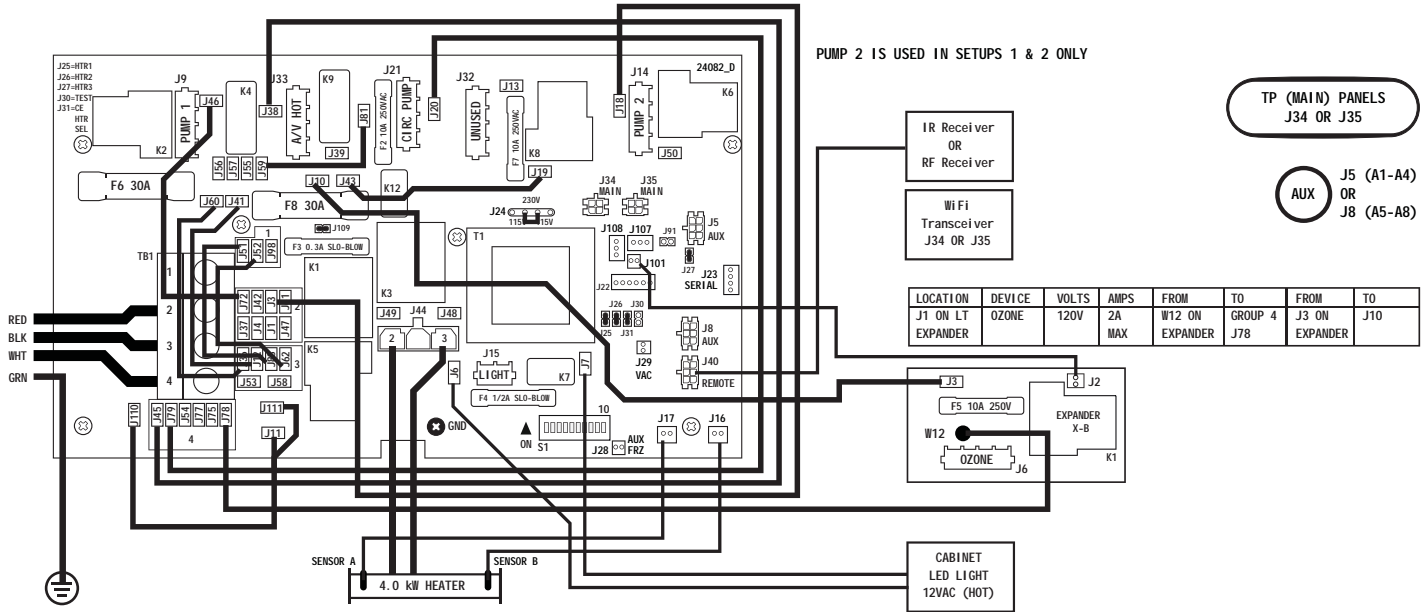

# Configurations

LOCATION	DEVICE	VOLTS	MAX AMPS	FROM	TO
J9	2-SP PUMP 1	240V	12A MAX	J46	J72-GROUP 2
J14	2-SP PUMP 2	240V	12A MAX	J18	J3-GROUP 2
PUMP 2 LINE 1 CONNECTION					
J15	SPA LIGHT	12V	1A		J43
J21	CIRC PUMP	120V	2A MAX	J20	J79-GROUP 4
J32	UNUSED				
CIRC PUMP LINE 1 CONNECTION				J81	J59
J33	TV / AV	120V	3A	J38	J45-GROUP 4
J44	HEATER	240V	4.0 kW		
J6 & J7	CABINET LED	12V	0.1A		

PUMP 2 IS USED IN SETUPS 1 & 2 ONLY

LOCATION	DEVICE	VOLTS	MAX AMPS
J6 ON EXPANDER BOARD X-B	OZONE	120V	2A MAX

SETUP #	CIRC PUMP	PUMP 1	PUMP 2	TEMP SCALE
1	PROGRAMMABLE FILTRATION + POLLING	2-SPEED	2-SPEED	°F
2		2-SPEED	2-SPEED	°F
3	PROGRAMMABLE FILTRATION + POLLING	2-SPEED		°F
4		2-SPEED		°F

SYSTEM WILL BE IN SETUP #2 UNLESS MARKED DIFFERENTLY BELOW

PUMP 1 LOW TIMEOUT IS 60 MINUTES.

INSTEAD OF SETUP #2, THIS SYSTEM IS CONFIGURED IN SETUP #:



## SWITCHBANK S1 OFF

## SWITCHBANK S1 ON

TEST MODE OFF	TEST MODE ON	
DOWN T ADD 1 HS PUMP W/HTR	A1	ADD 1 HS PUMP WITH HEAT
DOWN T ADD 2 HS PUMPS W/HTR	A2	ADD 2 HS PUMPS WITH HEAT
DOWN T ADD 4 HS PUMPS W/HTR	A3	ADD 4 HS PUMPS WITH HEAT
SPECIAL AMPERAGE RULE A	A4	SPECIAL AMPERAGE RULE A
STORE SETTINGS*	A5	MEMORY RESET*
NOT ASSIGNED	A6	NOT ASSIGNED
NOT ASSIGNED	A7	NOT ASSIGNED
NOT ASSIGNED	A8	NOT ASSIGNED
NOT ASSIGNED	A9	NOT ASSIGNED
NOT ASSIGNED	A10	NOT ASSIGNED

\*SWITCH # 6 SHOULD BE SET TO OFF UPON FINAL INSTALLATION.

USE COPPER CONDUCTORS ONLY.  
EMPLOYER UNIQUEMENT DES CONDUCTEURS DE CUIVRE.  
#6 AWG MIN. WIRE = 90°

FOR SUPPLY CONNECTIONS, USE CONDUCTORS SIZED ON THE BASIS OF 60°C AMPACITY BUT RATED MINIMUM OF 90°C.

TORQUE RANGE FOR MAIN TERMINAL BLOCK (TB1):  
27-30 IN. LBS. (31.1-34.5 kg cm)

CONNECT ONLY TO CIRCUITS PROTECTED BY A CLASS A GFCI.

A DISCONNECTING MEANS MUST BE INSTALLED WITHIN SIGHT FROM THE EQUIPMENT AND AT LEAST 5 FEET (1.52 M) FROM THE INSIDE WALLS OF THE POOL, SPA, OR HOT TUB.

TOTAL OUTPUT AMP DRAW NOT TO EXCEED MAX INPUT RATING OF SPA  
USE EARTH GROUND CONNECTIONS AS INDICATED INSIDE THE SYSTEM ENCLOSURE

**BALBOA**  
water group

**BFBP20 – PN 56340-01**

01-24-13

PART B

# BRANCHEMENT BFBP20GX – PN 56454

## Installation électrique

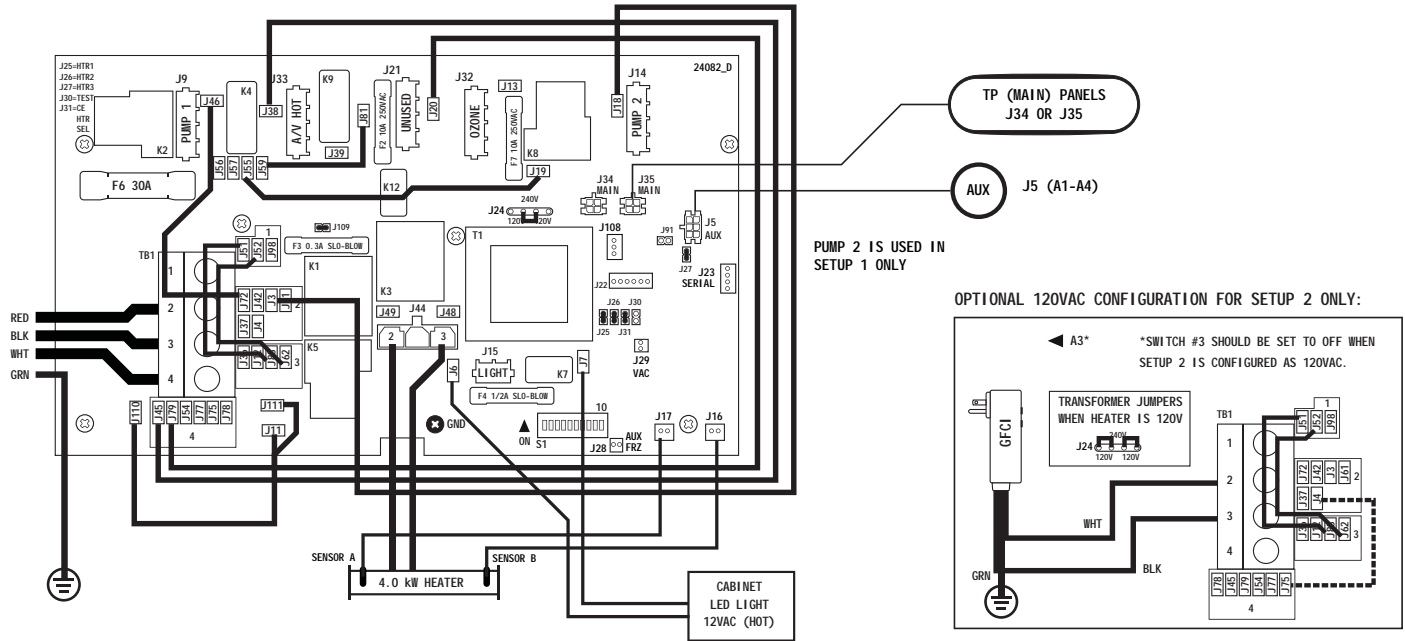

# Configurations

LOCATION	DEVICE	VOLTS	MAX AMPS	FROM	TO
J9	2-SP PUMP 1	240V	12A MAX	J46	J72-GROUP 2
J9	2-SP PUMP 1	120V	12A MAX	J46	J72-GROUP 2
J14	1-SP PUMP 2	240V	12A MAX	J18	J3-GROUP 2
	PUMP 2 LINE 1 CONNECTION			J19	J55
J15	SPA LIGHT	10V	1A		
J21	UNUSED	120V	2A MAX	J20	J79-GROUP 4
J32	OZONE				
	OZONE LINE 1 CONNECTION			J81	J59
J33	TV / AV	120V	3A	J38	J45-GROUP 4
J44	HEATER	240V	4.0 KW		
J44	HEATER	120V	1.0 KW		
J6 & J7	CABINET LED	12V	0.1A		

PUMP 1 CAN BE 120V IN SETUP 2 ONLY.

PUMP 2 IS USED IN SETUP 1 ONLY

HEATER CAN BE 120V IN SETUP 2 ONLY.

SETUP #                      CIRC PUMP                      PUMP 1                      PUMP 2                      TEMP SCALE

1		2-SPEED	1-SPEED	°F
2		2-SPEED		°F
FOR 120V SYSTEMS, USE SETUP 2 ONLY.				

PUMP 1 LOW TIMEOUT IS 60 MINUTES.

INSTEAD OF  
SETUP #2,  
THIS SYSTEM IS  
CONFIGURED IN  
SETUP #:



SYSTEM WILL BE IN  
SETUP #2  
UNLESS MARKED  
DIFFERENTLY  
BELOW

SWITCHBANK S1 OFF

TEST MODE OFF	◀ A1
DON'T ADD 1 HS PUMP W/HTR	◀ A2
DON'T ADD 2 HS PUMPS W/HTR	A3* ▶
DON'T ADD 4 HS PUMPS W/HTR	◀ A4
SPECIAL AMPERAGE RULE A	◀ A5
STORE SETTINGS**	◀ A6
NOT ASSIGNED	◀ A7
NOT ASSIGNED	◀ A8
NOT ASSIGNED	◀ A9
NOT ASSIGNED	◀ A10

SWITCHBANK S1 ON

TEST MODE ON	
ADD 1 HS PUMP WITH HEAT	
ADD 2 HS PUMPS WITH HEAT	
ADD 4 HS PUMPS WITH HEAT	
SPECIAL AMPERAGE RULE B	
MEMORY RESET*	
NOT ASSIGNED	
NOT ASSIGNED	
NOT ASSIGNED	
NOT ASSIGNED	

\*SWITCH #3 SHOULD BE SET TO OFF WHEN  
SETUP 2 IS CONFIGURED AS 120VAC.

\*\*SWITCH # 6 SHOULD BE SET TO OFF UPON FINAL INSTALLATION.

USE COPPER CONDUCTORS ONLY.  
EMPLOYER UNIQUEMENT DES CONDUCTEURS DE CUIVRE.  
#6 AWG MIN. WIRE = 90°

FOR SUPPLY CONNECTIONS, USE CONDUCTORS SIZED ON THE BASIS OF  
60°C AMPACITY BUT RATED MINIMUM OF 90°C.

TORQUE RANGE FOR MAIN TERMINAL BLOCK (TB1):  
27-30 IN. LBS. (31.1-34.5 kg cm)

CONNECT ONLY TO CIRCUITS PROTECTED BY A CLASS A GFCI.

A DISCONNECTING MEANS MUST BE INSTALLED WITHIN SIGHT FROM  
THE EQUIPMENT AND AT LEAST 5 FEET (1.52 M) FROM THE  
INSIDE WALLS OF THE POOL, SPA, OR HOT TUB.

TOTAL OUTPUT AMP DRAW NOT TO EXCEED MAX INPUT RATING OF SPA  
USE EARTH GROUND CONNECTIONS AS INDICATED INSIDE THE SYSTEM ENCLOSURE

**BALBOA**  
water group

**BFBP20GX – PN 56454**

01-24-13

PART B





# Configurations

SINGLE SERVICE 230V 1p / 1x32A, TWO-SERVICE 230V 1p / 2x16A, THREE-SERVICE 230V 1p / 3x16A

LOCATION	DEVICE
J9	NETZSTROMVERSORGUNG 2-GESCHW.-PUMPE 1 ALIMENTATION POMPE 1 A 2 VITESSES 2-SPEED PUMP 1
J14	NETZSTROMVERSORGUNG 2-GESCHW.-PUMPE 2 ALIMENTATION POMPE 2 A 2 VITESSES 2-SPEED PUMP 2
	PUMP 2 LINE 1 CONNECTION J19 to J43
J15	10V BELEUCHTUNG ECLAIRAGE BAIN HYDRO SPA LIGHT
J21	KREISLAUF PUMPE POMPE DE CIRCULATION CIRC PUMP
	CIRC AND OZONE LINE 1 CONNECTION J81 to J59
J32	N/A
J33	TV / AV
J40	IR RECIEVER
J5, J8	AUX PANEL(S) - AX10, AX20, AX30, AX40

← CIRC PUMP OPTION  
PROGRAMMABLE FILTRATION CYCLES +  
POLLING  
USED IN SETUPS 1 & 3

SETUP #	CIRC PUMP	PUMP 1	PUMP 2	TEMP SCALE
1	PROGRAMMABLE FILTRATION + POLLING	2-SPEED	2-SPEED	°C
2		2-SPEED	2-SPEED	°C
3	PROGRAMMABLE FILTRATION + POLLING	2-SPEED		°C
4		2-SPEED		°C

← SYSTEM WILL BE IN  
SETUP #1  
UNLESS MARKED  
DIFFERENTLY  
BELOW

PUMP 1 LOW TIMEOUT IS 60 MINUTES.

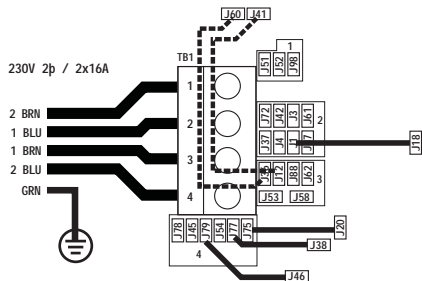

FOR SUPPLY CONNECTIONS,  
USE CONDUCTORS SIZED ON THE  
BASIS OF 60°C AMPACITY BUT  
RATED MINIMUM OF 90°C.

USE COPPER CONDUCTORS ONLY.  
EMPLOYER UNIQUEMENT  
DES CONDUCTEURS DE CUIVRE.

TORQUE RANGE FOR  
MAIN TERMINAL BLOCK (TB1):  
27-30 IN. LBS.  
(31.1-34.5 kg cm)

**BALBOA**  
water group

	SWITCHBANK S1 OFF	SWITCHBANK S1 ON
TEST MODE OFF	◀ A1	TEST MODE ON
DON'T ADD 1 HS PUMP W/HTR	A2 ▶	ADD 1 HS PUMP WITH HEAT
DON'T ADD 2 HS PUMPS W/HTR	◀ A3	ADD 2 HS PUMPS WITH HEAT
DON'T ADD 4 HS PUMPS W/HTR	◀ A4	ADD 4 HS PUMPS WITH HEAT
SPECIAL AMPERAGE RULE A*	◀ A5	SPECIAL AMPERAGE RULE B*
STORE SETTINGS**	◀ A6	MEMORY RESET**
NOT ASSIGNED	◀ A7	NOT ASSIGNED
NOT ASSIGNED	◀ A8	NOT ASSIGNED
NOT ASSIGNED	◀ A9	NOT ASSIGNED
NOT ASSIGNED	◀ A10	NOT ASSIGNED

230V 1p 1X16A

230V 2p 2X16A



230V 3p 3X16A



\*\*SWITCH # 6 SHOULD BE SET TO OFF UPON FINAL INSTALLATION.

INSTEAD OF SETUP #1,  
THIS SYSTEM IS CONFIGURED IN SETUP #:

SYSTEM WILL BE SHIPPED IN SETUP #1  
UNLESS MARKED OTHERWISE

**BFBP21 - PN 56342**

11-28-12

PART B

## Diagramme Branchement DDFT

Important : L'installation doit être conforme avec toutes les règles et lois d'électricité régionales et nationales et performée par un électricien licencié.

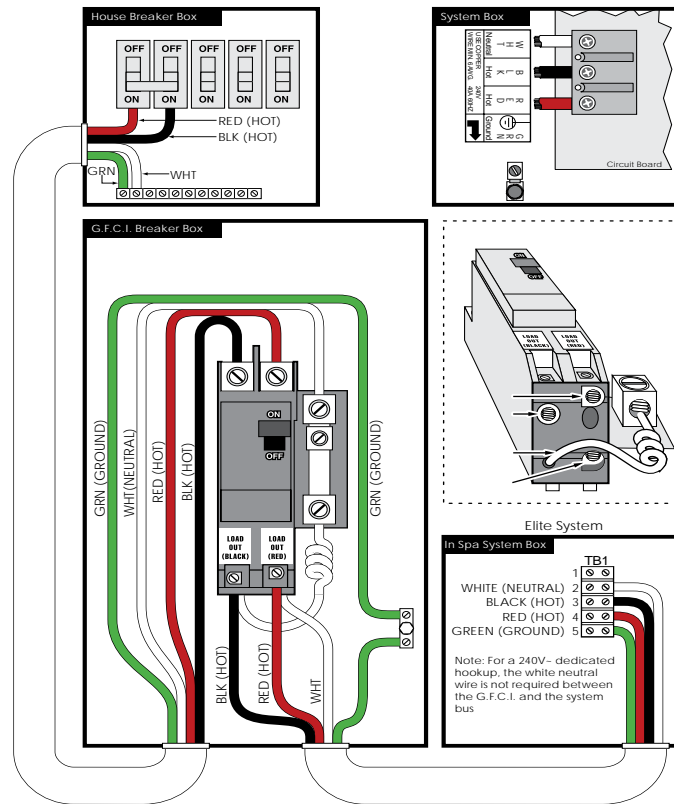

Installation 60Hz (Typique) U.S./CAN  
pour BF03 et BF05

## Messages Généraux et Messages d'Erreur

### A900 – Messages Généraux

La plupart des messages d'alertes apparaîtront au bas de l'écran. S'il y a plus d'un message, ils seront affichés à tour de rôle. Certains messages peuvent être effacés à partir du panneau de contrôle. Ces messages apparaîtront avec une flèche à droite de la fin du message. Pressez le bouton du centre après avoir navigué sur le message à effacer.

Nettoyer le filtre 

-- --°F -- --°C

#### La Température d'Eau est Inconnue

Après que la pompe a fonctionné pendant 1 minute, la température sera affichée.

#### Message de Condition de Gel Possible

Détecté par les capteurs de températures, tous les équipements sont mis en marche. Dans certains cas, les équipements fonctionneront en cycle et le chauffe-eau pourra être activé. Ce message d'alerte n'est pas un message d'erreur.

#### Eau Trop Chaude

Le système a détecté que l'eau du spa est de 110°F (43.3°C) ou plus et les fonctions du spa sont désactivées. Le système activera de nouveau les équipements du spa lorsque l'eau descendra sous 108°F (42.2°C). Voir à ce que les pompes ne fonctionnent pas trop longtemps par temps très chaud.

## Messages sur le Chauffage

---

### **Le Débit de l'Eau est Bas**

L'eau ne circule pas bien à travers le chauffe-eau. Un autre essai sera fait automatiquement après 1 minute. Voyez « Problèmes reliés au débit de l'eau » dessous.

---

### **Problème de Circulation de l'Eau\***

L'eau ne circule pas bien à travers le chauffe-eau. Le problème se répète et le chauffe-eau ne se remettra pas en marche automatiquement. Une fois le problème réglé, presser un bouton afin de permettre au chauffe-eau de se mettre en marche.

---

### **Le Chauffe-Eau est Peut-Être Sec\***

Il n'y a pas assez d'eau ou pas d'eau du tout dans le chauffe-eau. Le spa est arrêté pendant 15 minutes. Par la suite, pressez un bouton pour repartir le chauffe-eau.

---

### **Le Chauffe-Eau est Sec\***

Il n'y a pas assez d'eau dans le chauffe-eau. Le spa est éteint. Une fois le problème résolu, il faut effacer le message afin de repartir le chauffe-eau.

---

### **Le Chauffe-Eau est Trop Chaud\***

Un des capteurs de température a détecté une température de 118°F (47.8°C) ou plus et le spa est arrêté. Il faut effacer le message lorsque l'eau est sous les 108°F (42.2°C).

---

### **Problèmes Reliés au Débit de l'Eau**

Vérifier le niveau de l'eau, les suctions, les valves, le fonctionnement des pompes, les jets, etc...

Sur certains systèmes, il est possible que des équipements soient activés afin de mesurer la température de l'eau ou éviter le gel.

---

\* Ce message peut être remis à partir du panneau.

## Messages - Reliés aux Sondes

---

### **Sondes désynchronisées**

Les sondes de chaleur PEUVENT être désynchronisées de 2oF à 3oF. Appeler pour service.

---

### **Sondes sont désynchronisées -- Appel de service\***

Les sondes de températures sont désynchronisées. Le code d'erreur perçu a été 'etablit pour plus d'une heuse. Un appel de service est nécessaire.

---

### **Erreur Sonde A, Erreur Sonde B - Sonde A, Sonde B**

Une des sondes de température ou son circuit sont en faute. Appel de service est requis.

---

## Messages Divers

---

### **Erreur de communication**

Le panneau de contrôle ne communique pas avec le contrôleur. Appeler pour service.

---

### **Programme d'essais installé**

Le contrôleur fonctionne sur un programme d'essais. Appeler pour service.

---

### **°F ou °C est remplacé par °T**

Le contrôleur est en mode d'essais. Appeler pour service.

---

\* Ce message peut être remis à partir du panneau.

## Messages Sur Le Système

---

### **Problème du programme principal\***

Lors de la séquence de démarrage, le système a détecté une erreur dans la parité. Il y a un problème avec le contrôleur. Besoin d'un technicien de service.

---

### **La programmation est revenue aux valeurs par défaut\***

Il y a eu une erreur de la mémoire constante. Contacter votre détaillant ou technicien si ce message revient lors de l'alimentation du spa.

---

### **Erreur de l'horloge\***

Contactez votre détaillant ou technicien.

---

### **Erreur de configuration (le spa ne fonctionne pas)**

Contactez votre détaillant ou technicien.

---

### **Essai du DDFT négatif (le système ne peut pas essayer le DDFT)**

Cela pourrait indiquer un système pas sécuritaire. Contacter votre détaillant ou technicien.

---

### **Relais de pompe bloqué**

L'eau pourrait être très chaude. Enlever l'alimentation au spa, N'ENTREZ PAS DANS L'EAU. Contacter votre détaillant ou technicien.

---

### **Faute de chaleur**

Il semble qu'une pompe avait un relais bloqué lorsque le spa a été alimenté la dernière fois. Enlever l'alimentation au spa, N'ENTREZ PAS DANS L'EAU. Contacter votre détaillant ou technicien.

---

\* Ce message peut être remis à partir du panneau.

## Messages de Rappel Pour l'Entretien du Spa

---

### **De l'Aide pour l'Entretien Général**

Les messages de rappel sont supprimées de l'usine, mais peut être activée dans les réglages en utilisant le menu Préférences.

---

### **Nettoyer le filtre**

Message qui apparaît chaque 30 jours environ. Sortir le filtre et vérifier son état, nettoyer au besoin.

---

### **Essayer le DDFT**

Message qui apparaît chaque 30 jours environ. Il est bon de vérifier le fonctionnement de cet important équipement de sécurité. Chaque usager devrait être formé pour vérifier le DDFT.

---

### **Changer l'eau**

Message qui apparaît chaque 90 jours environ. Changer l'eau du spa régulièrement aide à maintenir une bonne qualité et une bonne chimie de l'eau.

---

### **Changer le filtre**

Message qui apparaît chaque 365 jours environ. Le filtre devrait être remplacé périodiquement afin de maintenir une bonne qualité de l'eau et maintenir le bon fonctionnement du spa.

---

Les messages de rappel peuvent être remis à zéro à compter du panneau de contrôle.

## Message Général R600 et S600

---



### Mode d'amorçage (Priming)

Chaque fois que le spa est mis en route, il entrera en mode d'amorçage. Le but du mode d'amorçage est de permettre à l'utilisateur d'allumer chaque pompe et vérifier manuellement que les pompes sont amorcées (l'air est purgé) et l'eau coule. Cela nécessite généralement l'observation de chaque pompe séparément, et n'est généralement pas possible en fonctionnement normal. Mode d'amorçage dure 4 minutes, mais vous pouvez le quitter plus tôt en appuyant sur un bouton Temp. Le réchauffeur n'est pas autorisé à fonctionner pendant le mode d'amorçage.

**NOTE** : Si votre spa a une pompe de circulation, il se mettra en marche avec Jets 1 en mode d'amorçage. La pompe de circulation marchera tout seule quand le mode d'amorçage est terminé.

---

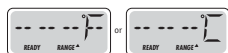

### Température de l'eau est inconnue

Après la pompe a fonctionné pendant 1 minute, la température sera affichée.

---



### Trop Froid – Protection contre le gel

Une condition de gel potentiel a été détectée, ou l'interrupteur auxiliaire de gel est ouvert, et toutes les pompes sont activées. Toutes les pompes sont allumées pendant au moins 4 minutes après la condition de gel potentiel est terminée, ou quand l'interrupteur auxiliaire de gel est ouvert. Dans certains cas, les pompes peuvent s'allumer et s'éteindre et le réchauffeur peut fonctionner pendant la Protection contre le gel.

---



### L'eau est trop chaude (OHS)

Un des capteurs de température de l'eau a détecté la température de l'eau 43.3°C (110°F) et les fonctions du spa sont désactivées. Le système se réinitialisera automatiquement lorsque la température de l'eau du spa est sous 42.2°C (108°F). Vérifier le fonctionnement de la pompe ou température ambiante haute.

---



## Messages en Référence à la Chaleur

---



### Flux de chauffage est réduit (HFL)

C'est possible qu'il n'y ait pas assez d'eau à travers le réchauffeur pour utiliser la chaleur de l'élément chauffant. Le réchauffeur s'allumera après environ 1 minute. Voyez "Contrôles de Flux" ci-dessous.

---



### Flux de chauffage est réduit (LF)\*

Il n'y a pas assez d'eau de flux à travers le réchauffeur pour porter la chaleur de l'élément chauffant et le réchauffeur a été désactivé. Voyez "Contrôles de Flux" ci-dessous. Après que le problème ait été résolu, vous devez appuyer sur n'importe quel bouton pour réinitialiser et allumer le réchauffeur.

---



### Le réchauffeur peut être sec (dr)\*

Il est possible que le réchauffeur soit à sec, ou qu'il n'y ait pas assez d'eau dans le réchauffeur pour le démarrer. Le spa est arrêtée pendant 15 minutes. Appuyez sur n'importe quel bouton pour réinitialiser le réchauffeur. Voyez "Contrôles de Flux" ci-dessous.

---



### Le réchauffeur est sec\*

Il n'y a pas assez d'eau dans le réchauffeur pour le démarrer. Le spa est arrêté. Après que le problème ait été résolu, vous devez appuyer sur n'importe quel bouton pour réinitialiser et redémarrer le réchauffeur. Voyez "Contrôle de Flux" ci-dessous.

---



### **Le réchauffeur est trop chaud (OHH)\***

Un des capteurs de température de l'eau a détecté 47.8°C (118°F) dans le réchauffeur et le spa est arrêté. Vous devez appuyer sur n'importe quel bouton pour réinitialiser lorsque l'eau est sous 42.2°C (108°F). Voyez "Contrôle de Flux" ci-dessous.

---



### **Un message de réinitialisation peut apparaître avec d'autres messages.**

Certaines erreurs peuvent exiger pouvoir enlevé et rebrancher l'alimentation électrique.

---

### **Contrôle de flux**

Vérifier si le niveau d'eau est bas, si il existe des restrictions de flux, des valves fermées, de l'air emprisonné, trop de jets fermés ou une pompe non amorcée. Sur certain système, même lorsque le spa est arrêté, certains équipements peuvent occasionnellement s'allumer pour continuer de surveiller la température ou si la protection de gel est nécessaire.

---

\*Ce message peut être remis à zéro du panneau avec n'importe quel bouton.

## Messages de Capteur

---



### L'équilibre du capteur est mauvais

Les capteurs de température peuvent être non synchronisés de 2°F ou 3°F. Appelez un technicien pour service.

---



### Capteurs non synchronisés\*

Les capteurs de température ne sont pas synchronisés. Les capteurs ne sont pas synchronisés et le défaut est présent depuis plus d'une heure... Appelez un technicien pour service.

---



### Défaillance du capteur – Capteur A, Capteur B

Un capteur de température ou de circuit a échoué. Appelez un technicien pour service.

## Messages Divers

---



### Aucune Communication

Le panneau de contrôle ne reçoit pas de communication du système. Appelez un technicien pour service.

---



### Logiciels Pré Production

Le système de contrôle fonctionne avec un logiciel de test. Appelez un technicien pour service.

---



### °F ou °C est remplacé par °T

Le système de contrôle est en mode Test. Appelez un technicien pour service.

---

\*Ce message peut être remis à zéro du panneau avec n'importe quel bouton.

## Messages de système

---



### Défaillance de la mémoire – Erreur Checksum\*

Au démarrage, le système n'a pas passé le test du programme Checksum. Cela indique un problème avec le firmware (programme d'opération) et nécessite un appel pour service.

---



### Défaillance de la mémoire – Erreur de mémoire persistants\*

Contactez votre vendeur ou service si ce message apparaît sur plus d'un démarrage, ou si le message apparaît après que le système ait fonctionné normalement pendant une certaine période de temps.

---



### Défaillance de la mémoire – Erreur d'horloge\*

Contactez votre vendeur ou service.

---



#### Défaut DDFT – Système n'a pas pu tester le DDFT.

Pour l'Amérique du Nord seulement. Peut indiquer une installation dangereuse. Contactez votre vendeur ou service.

---

AMÉRIQUE DU NORD SEULEMENT : Peut indiquer une installation dangereuse. Communiquer avec votre détaillant ou technicien Bullfrog. Une pompe est restée allumée depuis le dernier enclenchement. FERMEZ LE COURANT DU SPA AU DISJONCTEUR. N'ENTREZ PAS DANS L'EAU. Communiquez avec votre Détaillant ou technicien immédiatement.



#### La Pompe ne s'éteint pas

L'eau peut être surchauffée. ETEINDRE LE SPA. N'ENTREZ PAS DANS L'EAU. Contactez votre vendeur ou service.

---



**Erreur de configuration** – Spa ne démarre pas Contactez votre vendeur ou service.

---



#### Avertissement de Mémoire – Réinitialisation persistante de la mémoire\*

Apparaît après tout changement des paramètres du système. Communiquez avec votre détaillant ou technicien si ce message apparaît plus qu'une fois à la réinitialisation du spa, ou s'il apparaît quelque temps après le fonctionnement normal du spa.

---

\*Ce message peut être remis à zéro du panneau avec n'importe quel bouton.

## Messages de rappel

---

### Entretien général

Les messages de rappel peuvent être supprimés en utilisant le menu PREF.

Appuyez sur un bouton de température pour réinitialiser un message de rappel afficher.

---



En alternance avec la température ou l'affichage normal.

### Apparait sur un horaire régulier, i.e. tous les 30 jours.

Nettoyez les filtres tel qu'indiqué dans ce manuel.

---



En alternance avec la température ou l'affichage normal.

### Apparait sur un horaire régulier, tous les 65 jours.

Le DDFT est un dispositif de sécurité important et doit être testé de façon régulière pour vérifier sa fiabilité.

Chaque utilisateur doit être formé pour tester en toute sécurité le DDFT associé à l'installation du spa.

Un DDFT aura un bouton TEST et RESET qui permet à un utilisateur de vérifier le fonctionnement de DDFT.

**Avertissement :** Dans des conditions de gel, le DDFT doit être remis à zéro immédiatement afin d'éviter des dommages au spa.

---



En alternance avec la température ou l'affichage normal.

### Apparait sur un horaire régulier, tous les 90 jours.

Changez l'eau dans le spa de façon régulière pour maintenir l'équilibre chimique approprié et des conditions sanitaires.

---



En alternance avec la température ou l'affichage normal.

**Apparaît sur un horaire régulier, tous les 365 jours.**

Les filtres doivent être remplacés de façon régulière pour maintenir la fonction du spa et des conditions sanitaires.

---



## Guide de Dépannage

Cette section vous aidera à résoudre les problèmes simples rencontrés lors de l'utilisation du spa. Si, après avoir suivi les directives indiquées, vous ne parvenez toujours pas à régler le problème, communiquez avec votre Détaillant de Bullfrog Spas

---

### Tableau de commande affiche un message d'erreur :

**Cause :** Une erreur s'est produite.

**Solution :** Reportez-vous à la section « Messages de diagnostic » du système de commande propre à votre spa.

---

### Boîtier de commande et l'équipement ne fonctionnent pas :

**Cause n° 1 :** Le spa n'est pas branché ou bien il y a un problème avec la connexion électrique.

**Solution :** Mettez le DDFT (disjoncteur- détecteur de fuite à la terre de fuite de terre) sous tension ou réinitialisez-le. Si cela ne résout pas le problème, communiquez avec un électricien qualifié.

**Cause n° 2 :** Le fusible – de 20 ou de 30 ampères, selon le système – a grillé.

**Solution :** Communiquez avec votre Détaillant de Bullfrog Spas.

---

### DDFT a des ratés de façon répétée:

**Cause n° 1 :** Il y a un problème avec la connexion électrique entre le DDFT et le spa ou le DDFT est défectueux.

**Solution :** Consultez un électricien qualifié.

**Cause n° 2 :** Un des composants du spa est défectueux.

**Solution :** Communiquez avec votre Détaillant de Bullfrog Spas.

---

### Pompe du spa s'interrompt :

**Cause n° 1 :** La minuterie automatique a terminé son cycle de 30 ou de 120 minutes.

**Solution :** Faire démarrer la pompe.

**Cause n° 2 :** La pompe a surchauffé parce que les aérations sur la porte du

compartiment sont bloquées.

**Solution :** Dégagez les aérations.

**Cause n° 3 :** Le moteur de la pompe est défectueux.

**Solution :** Communiquez avec votre Détaillant de Bullfrog Spas.

---

### L'eau du spa ne chauffe pas :

**Cause n° 1 :** La température du thermostat a été baissée.

**Solution :** Ajustez-le à la température désirée.

**Cause n° 2 :** Le capteur de température maximale a mal relevé la température.

**Solution :** Appuyez sur n'importe quel bouton pour réinitialiser.

**Cause n° 3 :** Le circuit de chauffage est défectueux.

**Solution :** Communiquez avec votre Détaillant de Bullfrog Spas.

---

### La lumière du spa ne fonctionne pas :

**Cause n° 1 :** L'ampoule a brûlé.

**Solution :** Remplacez l'ampoule.

**Cause n° 2 :** Le système d'éclairage est défectueux.

**Solution :** Communiquez avec votre Détaillant de Bullfrog Spas.

---

### Les jets émettent l'eau à intermittence :

**Cause :** Le niveau d'eau est trop bas.

**Solution :** Remplissez le spa jusqu'à l'indicateur de niveau d'eau sur la plaque avant du filtre.

---

### La pompe du spa ne s'allume pas, elle émet une odeur de brûlé ou bien elle fait beaucoup de bruit lorsqu'elle tourne :

**Cause :** Le moteur de la pompe est défectueux.

**Solution :** Communiquez avec votre Détaillant de Bullfrog Spas.

---

### La pompe tourne mais les jets ne fonctionnent pas ou bien leur puissance est inférieure à la normale :

**Cause n° 1** : La (les) valve(s) de SportX JetPak1 sont partiellement ou entièrement fermée(s).

**Solution** : Ouvrez-les en tournant la valve.

**Cause n° 2** : La cartouche du filtre est sale.

**Solution** : Reportez-vous à la section « Nettoyage du filtre ».

**Cause n° 3** : Il y a de l'air bloqué dans l'équipement du spa ou dans la tuyauterie.

**Solution** : Ouvrez la valve d'évacuation d'air sur chaque boîte de pompe et laissez tout l'air sortir. Assurez-vous de resserrer toutes les valves d'évacuation dès que l'eau commence à couler.

**Cause n° 4** : Les raccords d'aspiration sont bloqués.

**Solution** : Retirez tout débris qui pourrait bloquer les raccords au fond du spa.

---



## Garantie 2013

# GARANTIE LIMITÉE

La présente garantie offerte par Bullfrog International, LC (« Bullfrog ») est exclusivement applicable à l'acheteur initial du spa, pour tout Spa Bullfrog, fabriqué le ou après le 18-février, 2013 pour les modèles de spas 2013 ou subséquents qui sont installés pour utilisation résidentielle aux États-Unis ou au Canada.

	Série A	Série R	SportX
EnduraFrame	A Vie	A Vie	5 ans
Structure de la coque	10 ans	7 ans	5 ans
Surface de la coque	7 ans	5 ans	3 ans
Équipement / JetPaks® / Jupe	5 ans	5 ans	3 ans
Lumières / Système stéréo / Ozonateur	1 an	1 an	1 an

## GARANTIE SÉRIE A

La présente garantie offerte par Bullfrog International, LC (« Bullfrog ») est exclusivement applicable à l'acheteur initial du spa, pour tout Spa Bullfrog Série A, fabriqué le ou après le 18-février, 2013 pour les modèles de spas 2013 ou subséquents qui sont installés pour utilisation résidentielle aux États-Unis ou au Canada.

### GARANTIE À VIE

#### EnduraFrame™

Bullfrog garantit le EnduraFrame™ (charpente moulée par injection) contre les dégradations, toute la vie durant de l'acheteur initial du spa.

### GARANTIE 10 ANS

#### Structure de la Coque

Bullfrog garantit la coque du Spa Bullfrog contre les fuites pour 10 ans à compter du jour d'achat original du spa.

### GARANTIE 7 ANS

#### Surface de la Coque

Bullfrog garantit la couche de finition d'acrylique du Spa Bullfrog contre les craquements, plis, cloques, écailllements ou délaminage, pendant sept ans à compter du jour d'achat original du spa.

### GARANTIE 5 ANS

#### Équipement

- Cette garantie couvre spécifiquement la/les pompe(s), le chauffe-eau, le système de contrôle (incluant les fusibles), SnapCap™, couvert du filtre (FilterCap™), autres équipements mécaniques Bullfrog, et les fuites provenant de toutes pièces ou raccord de plomberie se trouvant sous la coque du spa.
- Équipements électriques et mécaniques sont garantie pour cinq ans du jours d'achat contre défauts de matériaux et de fabrication.
- Les pièces défectueuses qui sont facilement retirables du spa, qui peuvent facilement être remplacées par le client et qui ne requièrent pas d'outils ou connaissances spécialisés ou qui ne n'occasionnent pas de problèmes sécuritaire, sont tous considérées comme Composantes Facilement Retirables, seront réparées ou remplacées gratuitement chez votre représentant agréé de Spas Bullfrog ou en envoyant la/les pièce(s) défectueuse(s) chez Bullfrog. Cette

garantie exclut les systèmes audio, le système d'ozone et les systèmes de lumières intérieur et extérieur.

### Jupe EternaWood™

- La garantie couvre spécifiquement les coins de la jupe, la porte et panneaux de côtés, et la base moulée du spa.
- Les sections de la jupe EternaWood (coins, porte de panneaux) & EnduraBase™ sont garantie contre dégradation et craquements pour cinq ans à compter du jour d'achat original du spa. Items défectueux seront remplacés sous les termes de cette garantie.

### Système Thérapeutique JetPak®

- La garantie couvre spécifiquement les jets, toutes fuites des raccords des JetPaks, et toute plomberie des JetPaks.
- Le Système de plomberie JetPak est garanti pour cinq ans à compter de la date d'achat original du spa.

## GARANTIE 1 AN

### Système de Lumière

- Bullfrog garantie le Système de Lumière Intérieur et Extérieur du spa contre les défauts de fabrication et matériaux pour un an à compter du jour d'achat original du spa. Les pièces défectueuses qui sont facilement retirables du spa, tels que les bulbes DEL extérieures (incluant les bougeoirs) sont considérées comme Composantes Facilement Retirables, seront réparées ou remplacées gratuitement chez votre représentant agréé de Spas Bullfrog ou en envoyant la/les pièce(s) défectueuse(s) chez Bullfrog.

### Système Stéréo

- Bullfrog garantie les Système Stéréo EliteAudio, LifeAudio et SportAudio contre les défauts de fabrication et matériaux pour un an à compter du jour d'achat original du spa.

### Système Ozone

- Bullfrog garantie le système ozone contre les défauts de fabrication et matériaux pour un an à compter du jour d'achat original du spa.

## AUTRES GARANTIES

- Bullfrog garantit les oreillers, les capuchons de jets en acier inoxydable, écran de ventilation, et la/les cartouche(s) de filtration du Spa Bullfrog contre les défauts de matériaux et de fabrication durant tout le temps de la livraison.
- Couvert du Spa et les autres accessoires rattachés au Spa Bullfrog après la date de fabrication ne sont pas couverts par la présente garantie limitée. Veuillez-vous renseigner auprès du fabricant de tels produits pour obtenir les informations concernant les spécifications de leur garantie.

## GARANTIE SÉRIE R

La présente garantie offerte par Bullfrog International, LC (« Bullfrog ») est exclusivement applicable à l'acheteur initial du spa, pour tout Spa Bullfrog Série R, fabriqué le ou après le 18-février, 2013 pour les modèles de spas 2013 ou subséquents qui sont installés pour utilisation résidentielle aux États-Unis ou au Canada.

### GARANTIE À VIE

#### EnduraFrame™

Bullfrog garantit le EnduraFrame™ (charpente moulée par injection) contre les dégradations, toute la vie durant de l'acheteur initial du spa.

### GARANTIE 7 ANS

#### Structure de la Coque

Bullfrog garantit la coque du Spa Bullfrog contre les fuites pour sept ans à compter du jour d'achat original du spa.

### GARANTIE 5 ANS

#### Surface de la Coque

Bullfrog garantit la couche de finition d'acrylique du Spa Bullfrog contre les craquements, plis, cloques, écailllements ou délaminage, pendant cinq ans à compter du jour d'achat original du spa.

#### Équipement

• Cette garantie couvre spécifiquement la/les pompe(s), le chauffe-eau, le système de contrôle (incluant les fusibles), SnapCap™, couvert du filtre (FilterCap™), autres équipements

mécaniques Bullfrog, et les fuites provenant de toutes pièces ou raccord de plomberie se trouvant sous la coque du spa.

- Équipements électriques et mécaniques sont garantie pour cinq ans du jours d'achat contre défauts de matériaux et de fabrication.
- Les pièces défectueuses qui sont facilement retirables du spa, qui peuvent facilement être remplacées par le client et qui ne requièrent pas d'outils ou connaissances spécialisés ou qui ne n'occasionnent pas de problèmes sécuritaire, sont tous considérées comme Composantes Facilement Retirables, seront réparées ou remplacées gratuitement chez votre représentant agréé de Spas Bullfrog ou en envoyant la/les pièce(s) défectueuse(s) chez Bullfrog. Cette garantie exclut les systèmes audio, le système d'ozone et les systèmes de lumières intérieur et extérieur.

#### Jupe EternaWood™

- La garantie couvre spécifiquement les coins de la jupe, la porte et panneaux de côtés, et la base moulée du spa.
- Les sections de la jupe EternaWood (coins, porte de panneaux) & EnduraBase™ sont garantie contre dégradation et craquements pour cinq ans à compter du jour d'achat original du spa. Items défectueux seront remplacés sous les termes de cette garantie.

#### Système Thérapeutique JetPak®

- La garantie couvre spécifiquement les jets, toutes fuites des raccords des JetPaks, et toute plomberie des JetPaks.
- Le Système de plomberie JetPak est garanti pour cinq ans à compter de la date d'achat original du spa.
- La disponibilité de couleur pour remplacement et après-vente des JetPaks est garantie pour un minimum d'un an. (La disponibilité de couleur au-delà d'un an dépend de la demande et disponibilité de couleur chez Bullfrog).

## GARANTIE 1 AN

### Système de Lumière

- Bullfrog garantit le Système de Lumière Intérieur et Extérieur du spa contre les défauts de fabrication et matériaux pour un an à compter du jour d'achat original du spa. Les pièces défectueuses qui sont facilement retirables du spa, tels que les bulbes DEL extérieures (incluant les bougeoirs) sont considérées comme Composantes Facilement Retirables, seront réparées ou remplacées gratuitement chez votre représentant agréé de Spas Bullfrog ou en envoyant la/les pièce(s) défectueuse(s) chez Bullfrog.

### Système Stéréo

- Bullfrog garantit les Système Stéréo EliteAudio, LifeAudio et SportAudio contre les défauts de fabrication et matériaux pour un an à compter du jour d'achat original du spa.

### Système Ozone

- Bullfrog garantit le système ozone contre les défauts de fabrication et matériaux pour un an à compter du jour d'achat original du spa.

## AUTRES GARANTIES

- Bullfrog garantit les oreillers, les capuchons de jets en acier inoxydable, écran de ventilation, et la/les cartouche(s) de filtration du Spa Bullfrog contre les défauts de matériaux et de fabrication durant tout le temps de la livraison.
- Couvert du Spa et les autres accessoires rattachés au Spa Bullfrog après la date de fabrication ne sont pas couverts par la présente garantie limitée. Veuillez-vous renseigner auprès du fabricant de tels produits pour obtenir les informations concernant les spécifications de leur garantie.

# GARANTIE SPORTX

---

La présente garantie offerte par Bullfrog International, LC (« Bullfrog ») est exclusivement applicable à l'acheteur initial du spa, pour tout Spa Bullfrog Série SportX, fabriqué le ou après le 18-février, 2013 pour les modèles de spas 2013 ou subséquents qui sont installés pour utilisation résidentielle aux États-Unis ou au Canada.

## GARANTIE 5 ANS

### EnduraFrame™

Bullfrog garantit le EnduraFrame™ (charpente moulée par injection) contre les dégradations pour cinq ans d'achat initial du spa.

## GARANTIE 3 ANS

### Surface de la Coque

Bullfrog garantit la couche de finition d'acrylique du Spa Bullfrog contre les craquements, plis, cloques, écailllements ou délaminage, pendant trois ans à compter du jour d'achat

## GARANTIE 1 ANS

### Équipement

- Cette garantie couvre spécifiquement la/les pompe(s), le chauffe-eau, le système de contrôle (incluant les fusibles), SnapCap™, couvert du filtre (FilterCap™), autres équipements mécaniques Bullfrog, et les fuites provenant de toutes pièces ou raccord de plomberie se trouvant sous la coque du spa.
- Équipements électriques et mécaniques sont garantie pour trois ans du jour d'achat

contre défauts de matériaux et de fabrication.

- Les pièces défectueuses qui sont facilement retirables du spa, qui peuvent facilement être remplacées par le client et qui ne requièrent pas d'outils ou connaissances spécialisés ou qui ne n'occasionnent pas de problèmes sécuritaire, sont tous considérées comme Composantes Facilement Retirables, seront réparées ou remplacées gratuitement chez votre représentant agréé de Spas Bullfrog ou en envoyant la/les pièce(s) défectueuse(s) chez Bullfrog. Cette garantie exclut les systèmes audio, le système d'ozone et les systèmes de lumières intérieur et extérieur.

### Jupe EternaWood™

- La garantie couvre spécifiquement les coins de la jupe, la porte et panneaux de côtés, et la base moulée du spa.
- Les sections de la jupe EternaWood (coins, porte de panneaux) & EnduraBase™ sont garantie contre dégradation et craquements pour trois ans à compter du jour d'achat original du spa. Items défectueux seront remplacés sous les termes de cette garantie.

### Système Thérapeutique JetPak®

- La garantie couvre spécifiquement les jets, toutes fuites des raccords des JetPaks, et toute plomberie des JetPaks.
- Le Système de plomberie JetPak est garanti pour trois ans à compter de la date d'achat original du spa.
- La disponibilité de couleur pour remplacement et après-vente des JetPaks est garantie pour un minimum d'un an. (La disponibilité de couleur au-delà d'un an dépend de la demande et disponibilité de couleur chez Bullfrog).

## GARANTIE 1 AN

### Système de Lumière

- Bullfrog garantie le Système de Lumière Intérieur et Extérieur du spa contre les défauts de fabrication et matériaux pour un an à compter du jour d'achat original du spa. Les pièces défectueuses qui sont facilement retirables du spa, tels que les bulbes DEL extérieures (incluant les bougeoirs) sont considérées comme Composantes Facilement Retirables, seront réparées ou remplacées gratuitement chez votre représentant agréé de Spas Bullfrog ou en envoyant la/les pièce(s) défectueuse(s) chez Bullfrog.

### Système Stéréo

- Bullfrog garantie les Système Stéréo EliteAudio, LifeAudio et SportAudio contre les défauts de fabrication et matériaux pour un an à compter du jour d'achat original du spa.

### Système Ozone

- Bullfrog garantie le système ozone contre les défauts de fabrication et matériaux pour un an à compter du jour d'achat original du spa.

## AUTRES GARANTIES

- Bullfrog garantit les oreillers, les capuchons de jets en acier inoxydable, écran de ventilation, et la/les cartouche(s) de filtration du Spa Bullfrog contre les défauts de matériaux et de fabrication durant tout le temps de la livraison.
- Couvert du Spa et les autres accessoires rattachés au Spa Bullfrog après la date de fabrication ne sont pas couverts par la présente garantie limitée. Veuillez-vous renseigner auprès du fabricant de tels produits pour obtenir les informations concernant les spécifications de leur garantie.



# SÉRIE A,R & SPORTX

## Performance de la Garantie

Bullfrog ou son représentant agréé réparera ou remplacera n'importe quelle pièce défectueuse ou défaillante du Spa Bullfrog qui est couvert sous les termes de cette garantie limitée et qui a été acheté auprès d'un représentant agréé de Bullfrog Spas. Ce faisant, Bullfrog se réserve le droit, à sa propre discrétion, de réparer ou de remplacer le spa ou la composante défectueuse. Si Bullfrog détermine que la réparation du défaut n'est pas réalisable, nous réservons le droit de fournir un spa de remplacement de valeur égale au prix d'achat original du spa défectueux. Dans ce cas, tous les coûts pour la désinstallation du spa défectueux, les frais d'expédition du spa de remplacement et la livraison et réinstallation du spa de remplacement sont la responsabilité de l'acheteur. Après sept ans de la date originale d'achat du spa, dans le cas de défaillance de la structure ou EnduraFrame, le spa défectueux doit être retourné chez Bullfrog pour réparation. Bullfrog se réserve le droit d'utiliser soit des pièces neuves ou reconditionnées. Dans certaines situations, le représentant agréé pourra vous facturer un taux de transport raisonnable pour kilométrage. Toute réparation ou remplacement ne donnera pas lieu à une nouvelle couverture de garantie mais sera couvert durant la période restante de la garantie originale du produit. Les garanties à vie du spa Bullfrog couvrent uniquement l'acheteur initial et ce pour toute sa vie durant. Si l'acheteur initial n'est pas une personne (par exemple Corporation, L.L.C., Syndicat Familial...) « La vie de l'acheteur initial » signifie 10 ans. Pour obtenir un service de garantie, contactez votre représentant agréé de Spas Bullfrog ou Bullfrog et soumettez une preuve d'achat. L'envoi direct de toute pièce ou spa défectueux à l'usine pour une réparation couverte par la présente garantie doit être préautorisé par Bullfrog et le transport doit être prépayé. Pour tous les spa ou pièces sous garantie, les frais de transport de retour seront payés par Bullfrog, à l'exception des spas renvoyés qui ont plus de sept ans à compter du jour d'achat initial du

spa. Si la spa entier est envoyé chez Bullfrog pour réparation, tous les coûts pour désinstaller et réinstaller le spa à l'emplacement du propriétaire du spa, sont la responsabilité du propriétaire du spa. Réparation ou remplacement, comme décrits plus haut, seront la seule responsabilité de Bullfrog pour toute infraction de cette garantie limitée.

## Exclusions

Cette garantie Bullfrog est annulée si une des situations suivantes se produit :

- Le spa a été modifié, mal entretenu, soumis à une mauvaise utilisation ou abus.
- Une réparation est effectuée par un intervenant autre qu'un représentant agréé Bullfrog.
- Le spa a été utilisé dans un contexte autre que le cadre résidentiel ou à des fins pour lesquelles il n'a pas été conçu
- Le dommage est causé par un Acte de Dieu ou toute autre cause échappant au contrôle de Bullfrog.
- Le dommage est causé par l'ajout ou l'utilisation de tout élément mécanique ou électrique, ou de substance chimique non agréée.
- Le dommage est causé par un intervenant autre que Bullfrog alors qu'il livre, déplace, malmène le produit, effectue une mauvaise installation ou des branchements électriques incorrects.
- La coque se trouve endommagée par une exposition répétée à la chaleur due à la négligence de couvrir le spa lorsque celui-ci est vide et/ou exposé à la lumière directe du soleil.
- Le dommage est causé par une utilisation du spa en dehors de l'échelle tolérable de la température de l'eau soit de 0°C à 49°C (32°F-120°F).

- Le dommage est causé par un mauvais maintien de l'équilibre chimique de l'eau ou en autorisant des produits chimiques abrasifs, inappropriés ou non dissous à reposer sur la surface du spa.
- Le dommage est dû à une installation, un entretien ou une utilisation non-conforme aux recommandations contenues dans le Manuel du Propriétaire et Guide de Pré Installation Bullfrog ou dans toutes autres instructions imprimées, notice ou bulletin Bullfrog.

## Limitations

LA PRÉSENTE GARANTIE LIMITÉE REMPLACE TOUTE AUTRE GARANTIE, EXPRIMÉE OU TACITE, EN FAIT OU EN DROIT, INCLUANT TOUTE GARANTIE TACITE CONCERNANT LA QUALITE LOYALE ET MARCHANDE ET UNE APTITUDE À UN EMPLOI PARTICULIER. TOUTE INTERVENTION COUVERTE PAR LA GARANTIE DOIT ÊTRE EFFECTUÉE PAR BULLFROG OU SON REPRÉSENTANT AGRÉÉ. AUCUN AGENT, MARCHANT, DISTRIBUTEUR, SOCIÉTÉ DE SERVICES OU AUTRE PARTIE N'EST AUTORISÉ À CHANGER, MODIFIER, OU PROLONGER LES CLAUSES DE LA PRÉSENTE GARANTIE LIMITÉE DE QUELQUE MANIÈRE QUE CE SOIT. TOUT SERVICE DE GARANTIE DOIT ÊTRE EFFECTUÉ PAR BULLFROG OU SON REPRÉSENTANT AGRÉÉ. AUCUN AGENT, MARCHANT, DISTRIBUTEUR, SOCIÉTÉ DE SERVICES OU AUTRE PARTIE N'EST AUTORISÉ À CHANGER, MODIFIER, OU PROLONGER LES CLAUSES DE LA PRÉSENTE GARANTIE LIMITÉE DE QUELQUE MANIÈRE QUE CE SOIT.

## Avis de non responsabilité

BULLFROG ET SES REPRÉSENTANTS AGRÉÉS, NE SERONT NULLEMENT TENUS RESPONSABLES POUR TOUTE BLESSURE, PERTE, FRAIS OU AUTRES DOMMAGES

ENCOURUS, QU'ILS SOIENT SECONDAIRES OU IMPORTANTS, EXTRAORDINAIRES OU PUNITIFS DÉCOULANT DE TOUTE DÉFECTUOSITÉ COUVERTE PAR LA GARANTIE LIMITÉE INCLUANT, MAIS NE SE LIMITANT PAS À LA PERTE DE LA JOUISSANCE DU SPA ET AU COÛT DU DÉMONTAGE DU PRODUIT DÉFECTUEUX ET CELA, MÊME SI BULLFROG INTERNATIONAL, LC A ÉTÉ INFORMÉ DE LA POSSIBILITÉ DE DOMMAGES. LA RESPONSABILITÉ DE BULLFROG INTERNATIONAL, LC DANS LE CADRE DE LA PRÉSENTE GARANTIE LIMITÉE, S'IL Y A LIEU, N'EXCÈDERA EN AUCUN CAS LA SOMME D'ORIGINE PAYÉE POUR LE PRODUIT DÉFECTUEUX. LA COUVERTURE OFFERTE PAR LA PRÉSENTE GARANTIE LIMITÉE DÉBUTERA À LA DATE DE L'ACHAT D'ORIGINE ET SA DURÉE NE SERA EN AUCUN CAS ÉTENDUE AU-DELÀ DES DÉLAIS ÉTABLIS. CES AVIS DE NON-RESPONSABILITÉ S'APPLIQUERONT ÉGALEMENT À TOUT SERVICE FOURNI PAR BULLFROG INTERNATIONAL, LC ET SES REPRÉSENTANTS AGRÉÉS.

## Droits Légaux

La présente garantie limitée vous reconnaît certains droits légaux. Il se peut que certains états vous reconnaissent des droits supplémentaires. Certains états n'autorisent pas de limitation sur la durée d'une garantie tacite. Il se peut donc que cette limitation ne s'applique pas à vous. Le renvoi dans les plus brefs délais de votre souscription à la garantie, bien complétée, protège vos droits couverts par la garantie.

Brevets U.S.: 5,754,989, 5,987,663, 6000,073, 6,092,246, 6,256,805, 6,543,067.

Brevets en attente additionnels.

Brevet Nouvelle Zélande: 334,093. Brevet Canada: 2,260,237

Autres brevets en attente: 12 pays additionnels.

14600 South 668 West • Bluffdale, Utah 84065.

Tel (801) 565-8111 • Fax (801) 565-8333

[www.bullfrogspas.com](http://www.bullfrogspas.com) • [info@bullfrogspas.com](mailto:info@bullfrogspas.com)

---





**Bullfrog International, LC**

668 W. 14600 S.

Bluffdale, UT 84065

T: 801.565.8111

F: 801.565.8333

E: [info@bullfrogspas.com](mailto:info@bullfrogspas.com)

Enregistrez votre spa sur notre site internet:  
[bullfrogspas.com/register](http://bullfrogspas.com/register)