



2005

Manuel du Propriétaire

Bullfrog[™]
INTERNATIONAL,_{LC}

668 West 14600 South
Bluffdale, Utah 84065, USA
801.565.8111
Fax: 801.565.8333

www.bullfrogspas.com
info@bullfrogspas.com

Part #35-1980, Rev. 9/05

bullfrog[™]
spas

propulsé par JetPaks[™]
tadpole[™]
hot tubs[™]

Notes Importantes

Félicitations pour l'achat de votre nouveau spa Bullfrog ou bain à remous Tadpole de chez Bullfrog. Les spas Bullfrog sont les seuls au monde équipés du système breveté JetPak^{MD}. La technologie JetPak fournit une puissance incroyable, une polyvalence maximale et vous offre la possibilité de faire évoluer votre hydrothérapie en acquérant de nouveaux JetPak, quand vous le désirez. **Note:** Dans ce document, les termes « Spa » et « Bain à remous » sont utilisés indifféremment.

Merci de prendre le temps de lire soigneusement ce manuel tandis que vous vous préparez à la livraison et l'installation de votre spa portable Bullfrog. La lecture des instructions de ce manuel vous permettra d'installer votre spa et de le faire fonctionner en toute sécurité, sans danger ni délais.

Lisez soigneusement ce manuel du propriétaire **avant** d'installer votre spa. La garantie de votre spa Bullfrog ou de votre bain à remous Tadpole sera rendue caduque pour tout dommage dû à une installation, entretien ou utilisation de votre spa non conforme aux recommandations contenues dans ce manuel ou à toutes autres instructions imprimées - notification ou bulletin provenant de Bullfrog International, LC. Il est aussi important que vous complétiez et renvoyiez votre carte de garantie et d'enregistrement ci-incluse. Vous pouvez aussi vous enregistrer sur le net à www.bullfrogspas.com. Merci d'enregistrer votre nouveau spa dans les 30 jours suivant la livraison.

Le numéro de série de votre spa se trouve sur l'étiquette située à l'intérieur du compartiment des pièces électriques de votre spa.

Pour la sécurité de tous les utilisateurs de votre spa et de votre entourage, veuillez vous assurer que votre spa et toutes installations qui s'y rattachent y compris l'installation électrique, ne soient entreprises qu'après avoir obtenu les accords et permis de votre ville et/ou de votre région. Certaines juridictions requièrent un certain type de clôture et/ou de bouche d'évacuation automatique pour éviter toute noyade éventuelle dans une piscine ou un spa. Le couvert de votre spa Bullfrog (optionnel) est équipé avec un système de fermeture qui adopte la norme de sécurité ASMD F1346-91 des couverts sécurisés, lesquels lorsqu'ils sont correctement utilisés peuvent répondre en partie aux exigences qu'obligent un certain type de clôture ou de bouche d'évacuation.



Brevets U.S. : 5,754,989, 5,987,663, 6,000,073, 6,092,246, 6,256,805, 6,543,067 avec brevets en attente additionnels.

Brevets étrangers : Brevet Nouvelle Zélande 334093. Autres brevet on attente dans 13 pays additionnels.



Bullfrog International, LC se réserve le droit de changer les dispositifs, caractéristiques et la conception sans notification et sans autre obligation.

Coffre à Accessoire Intérieur

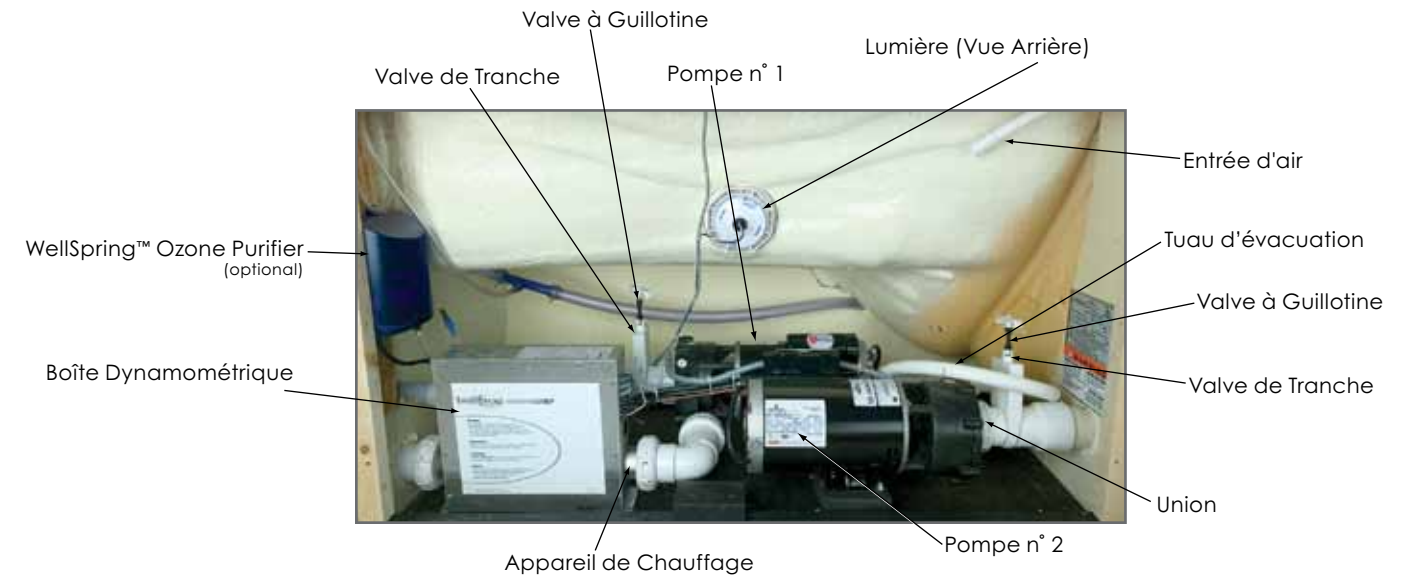

Diagramms d'Identification des Pièces

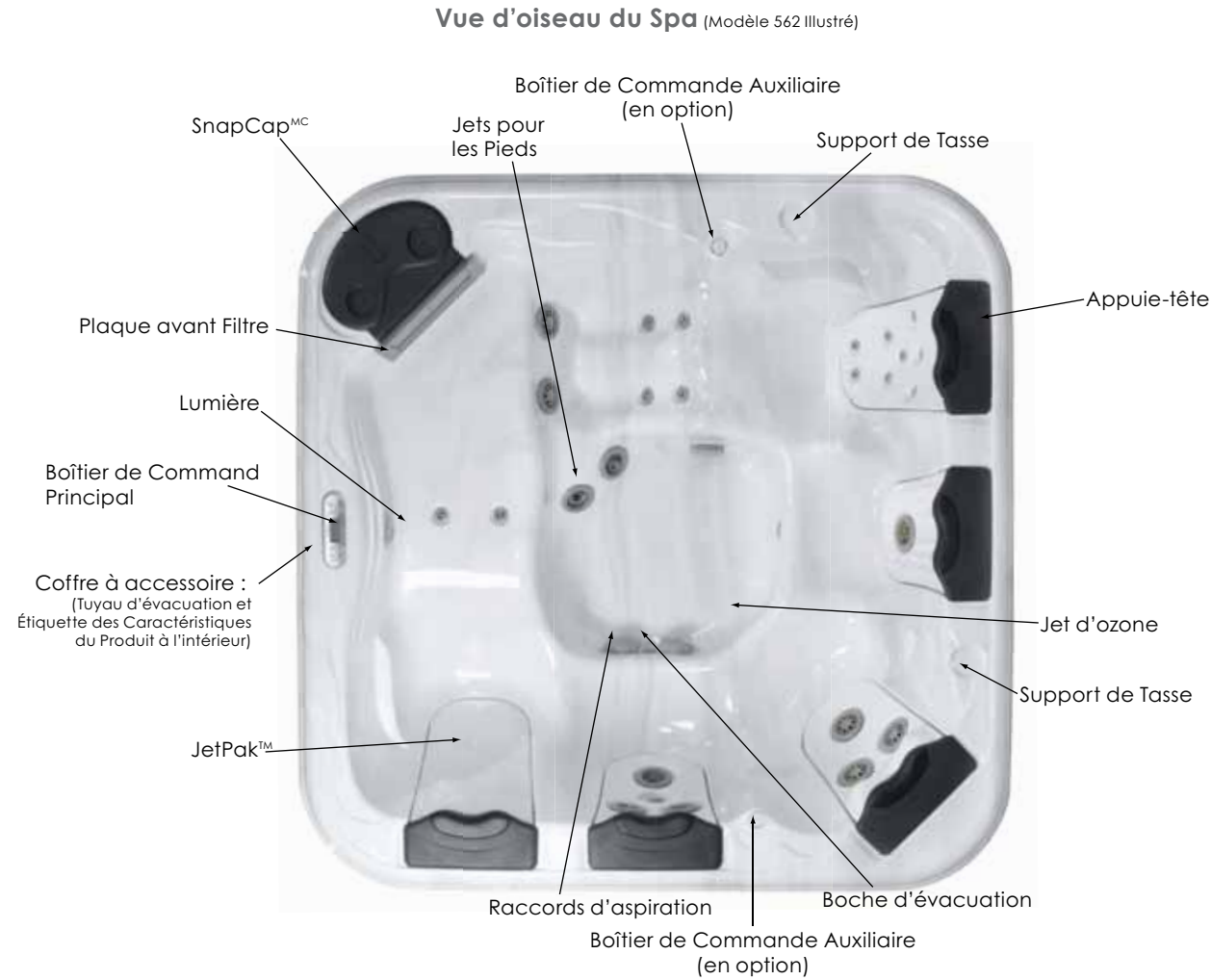

Table des matières

Consignes importantes de Sécurité

Consignes de sécurité.....	1
Consignes de sécurité supplémentaires.....	2
Signaux d'avertissement.....	3

Feuille de référence rapide	4
------------------------------------------	---

Spa JetPak^{MD} et Accessoires	5
-----------------------------------------------------	---

Préparation et Installation

Choix du site et préparation.....	6
Règles de base pour la livraison.....	10
Installation électrique et raccordement.....	14
Points à vérifier avant de remplir le spa.....	24

Fonctionnement

Tableau de commande.....	26
JetPaks ^{MD}	34
Types de Jets.....	36
JetZones ^{MD}	37

Entretien

Composition chimique de l'eau.....	38
Changement de l'eau.....	41
Nettoyage du filtre.....	42
Remplacement de l'ampoule d'éclairage.....	43
Remplacement du stérilisateur ozone.....	43
Entretien de la coque.....	44
Entretien de la plomberie des JetPak.....	44
Entretien de la jupe.....	44
Entretien du couvert.....	44
Entretien divers.....	45
Protection Anti-Gel.....	45

Période d'utilisation faible ou nulle	45
----------------------------------------------------	----

Réparation	46
-------------------------	----

Dépannage	47
------------------------	----

Divers

Caractéristiques techniques du Spa.....	48
Diagramme d'identification des pièces.....	50

Spécifications techniques des Bains à Remous Tadpole



Spécifications Générales	Modèle 251	Modèle 362
Dimensions Standard (L x l x H)	6'-7" x 7'-4" x 35"	7'-4" x 7'-4" x 35"
Dimensions Métriques	2.01m x 2.24m x .89m	2.24m x 2.24m x .89m
Capacité Sièges	5	6
Sièges Droits	2	3
Sièges Inclinés	1	2
Chaises Longues	1	1
Sièges de rafraîchissement	1	0
Capacité d'eau	1003 litres (265 gallons)	1363 litres (360 gallons)
*Poids Sec/Rempli au maximum (avec couvert)	273kg/1628kg (603lbs./3588lbs.)	2370kg/2125kg (815lbs./4685lbs.)
Isolé 100%/Fond scellé PVC	Standard	Standard
Jupe EternaWood	Couleur Cèdre Standard (Gris en Option)	Couleur Cèdre Standard (Gris en Option)
Pompes Industrielles haute-performance (56-frame)	Une 3.0fcm/120V~ Deux vitesses (48-frame)	Deux 3.0fcm/240V~ Deux vitesses (56-frame)
Total Forces Chevaux Moteur	3.0 Force CH (1.5 CH Continue)	6.0 Force CH (3.0 CH Continue)
Flot Maximum d'eau total des pompes	763.75lpm @ 69kPa à 469.16lpm @ 110.4kPa (168gmp @ 10psi à 101gmp @ 16psi)	2086.66lpm @ 69kPa à 1250.18lpm @ 110.4kPa (459gmp @ 10psi à 275gmp @ 16psi)
Amélioration C.V. subséquente de la pompe	4.8 fcv (2.5 cv continue)	9.6 fcv (5.0 cv continue)
Protection contre le gel	Standard	Standard
Stéréo/CD/Panneau contrôle/Haut parleurs Bose®	Non disponible	Non disponible
Stérilisateur Ozone Décharge Corona	Optionnel - Installé par fabricant	Optionnel - Installé par fabricant
Stérilisateur Ozone HD Corona	Non disponible	Non disponible
Lumière marine	Petite	Petite
Lumière DEL 24-bulbe	Optionnel - Installé par fabricant	Optionnel - Installé par fabricant
Cartouche Filtre (accessible du haut)	4.65 m2 (50 sq.ft.)	4.65 m2 (50 sq.ft.)
Drain de fond (fond du spa)	Standard	Standard
JetPak/Appuie-tête	2	3
Siège Un	Quatre Jets Duo-Blasters	Quatre Jets Duo-Blasters
Siège Deux	J06-56-7	J11-58-5
Siège Trois	Quatre Jets Duo-Blasters	Quatre Jets Duo-Blasters
Siège Quatre	J10-22-3	J06-56-7
Siège Cinq	n/a	Aucun jet
Siège Six	n/a	J03-63-12
Auto vidage des Lignes d'alimentation des JetPaks	Standard avec Modification	Standard avec Modification
Filtration Automatique des JetPods	Standard	Standard
Jet d'Ozone	1	1
Jets Pieds et Jambes	1	2
Jets Total spa standard	20	35
Jets Maximum Disponibles avec JetPaks additionnels	36	53
Jets Maximum Disponibles (avec jets Storm)	217	395
Système de Contrôle	Modèle 251	Modèle 362
Boîte Dynamométrique Balboa EL/Technologie M7	Programmable Digital	Programmable Digital
Exigences Électrique	120V~20A ou 240V~30/50A	240V~30/50A
Chauffe-eau (protection double surchauffe)	1.4KW/5.5KW	5.5KW
Panneau contrôle Principal « Basic » LCD:	Grandeur Petite, 4-boutons, partiellement éclairé & interrupteur contact.	Grandeur Petite, 4-boutons, partiellement éclairé & interrupteur contact.
Panneau(x) auxiliaire(s)	Non disponible	Non disponible

*Les « Poids (à sec) et Poids (plein) » comprennent le poids du couvert mais pas celui des utilisateurs du spa.

Divers

Spécifications techniques du Spa

Spécifications Générales	Modèle 331	Modèle 451	Modèle 562	Modèle 552	Modèle 662	Modèle 682
Dimensions Standard (L x l x H)	5'-6" x 6'-10" x 31"	6'-7" x 7'-4" x 35"	7'-4" x 7'-4" x 35"	7'-10" x 7'-10" x 35"	7'-10" x 7'-10" x 35"	7'-10" x 7'-10" x 35"
Dimensions Métriques	1,73m x 2,09m x ,79m	2,01m x 2,24m x ,89m	2,24m x 2,24m x ,89m	2,39m x 2,39m x ,89m	2,39m x 2,39m x ,89m	2,39m x 2,39m x ,89m
Capacité Sièges	3	5	6	5	6	8
Sièges Droits	2	2	3	2	3	3
Sièges Inclinés	0	1	2	1	2	3
Chaises Longues	1	1	1	2	1	0
Sièges de rafraîchissement	0	1	0	0	0	2
Capacité d'eau	776 litres (205 gallons)	1151 litres (304 gallons)	1363 litres (360 gallons)	1556 litres (411 gallons)	1575 litres (416 gallons)	1609 litres (425 gallons)
Poids Sec/Rempli au maximum (avec couvert)	255kg/1315kg (563lbs./2898lbs.)	301kg/1825kg (663lbs./4024lbs.)	370kg/2125kg (815lbs./4685lbs.)	894kg/5406kg (406lbs./2452lbs.)	406kg/2482kg (894lbs./5473lbs.)	406kg/2524kg (894lbs./5564lbs.)
Isolé 100%/Fond scellé PVC	Standard	Standard	Standard	Standard	Standard	Standard
Jupe EternaWood™ (toutes couleurs)	Standard	Standard	Standard	Standard	Standard	Standard
Pompes Industrielles haute-performance (56-frame)	Une - deux vitesses	Une - deux vitesses	Deux – Deux vitesses	Deux – Deux vitesses	Deux – Deux vitesses	Two Dual-Speed
Total Forces Chevaux Moteur	Jusqu'à 4,8 fcm	Jusqu'à 4,8 fcm	Jusqu'à 9,6 fcm	Jusqu'à 9,6 fcm	Jusqu'à 9,6 fcm	Jusqu'à 9,6 fcm
Total Force Moteur Continue	Jusqu'à 2,5 ch	Jusqu'à 2,5 ch	Jusqu'à 5,0 ch	Jusqu'à 5,0 ch	Jusqu'à 5,0 ch	Jusqu'à 5,0 ch
Flot Maximum d'eau total des pompes	1041.06lpm @ 69kPa à 622.82lpm @ 110.4kPa (229gmp @ 10psi à 137gpm @ 16psi)	1041.06lpm @ 69kPa à 622.82lpm @ 110.4kPa (229gmp @ 10psi à 137gpm @ 16psi)	2086.66lpm @ 69kPa à 1250.18lpm @ 110.4kPa (459gmp @ 10psi à 275gpm @ 16psi)	2086.66lpm @ 69kPa à 1250.18lpm @ 110.4kPa (459gmp @ 10psi à 275gpm @ 16psi)	2086.66lpm @ 69kPa à 1250.18lpm @ 110.4kPa (459gmp @ 10psi à 275gpm @ 16psi)	2086.66lpm @ 69kPa à 1250.18lpm @ 110.4kPa (459gmp @ 10psi à 275gpm @ 16psi)
Protection contre le gel	Standard	Standard	Standard	Standard	Standard	Standard
Stéréo/CD/Panneau contrôle/Haut parleurs Bose®	Non disponible	Optionnel	Optionnel	Optionnel	Optionnel	Optionnel
Stérilisateur Ozone Décharge Corona	Optionnel	Optionnel	Optionnel	Optionnel	Optionnel	Optionnel
Stérilisateur Ozone HD Corona	Optionnel	Optionnel	Optionnel	Optionnel	Optionnel	Optionnel
Lumière marine	Large	Large	Large	Large	Large	Large
Lumière DEL 24-bulbe	Optionnel	Optionnel	Optionnel	Optionnel	Optionnel	Optionnel
Cartouche Filtre (accessible du haut)	4,65 m ² (50 sq.ft.)	4,65 m ² (50 sq.ft.)	9,29 m ² (100 sq.ft.)	9,29 m ² (100 sq.ft.)	9,29 m ² (100 sq.ft.)	9,29 m ² (100 sq.ft.)
Drain de fond (fond du spa)	Standard	Standard	Standard	Standard	Standard	Standard
JetPak/Appuie-tête	3	4	5	5	6	6
Auto vidage des Lignes d'alimentation des JetPaks	Standard w/ Modification	Standard avec modification	Standard avec modification	Standard avec modification	Standard avec modification	Standard avec modification
Filtration automatique des JetPods	Standard	Standard	Standard	Standard	Standard	Standard
Jet d'Ozone	1	1	1	1	1	1
Jets Pieds et Jambes	6	5	6	10	8	4
Jets Maximum Disponibles	43	41	69	73	73	77
Jets Maximum Disponibles (avec jets Storm)	244	260	463	430	458	503
Système de contrôle	Modèle 331	Modèle 451	Modèle 562	Modèle 552	Modèle 662	Modèle 682
Boîte Dynamométrique Balboa EL/Technologie M7	Programmable/Digital	Programmable/Digital	Programmable/Digital	Programmable/Digital	Programmable/Digital	Programmable/Digital
Exigences Électrique	120V~20A ou 240V~30/50A	120V~20A ou 240V~30/50A	240V~30/50A	240V~30/50A	240V~30/50A	240V~30/50A
Chauffe-eau (protection double surchauffe)	1.4KW/5.5KW	1.4KW/5.5KW	5.5KW	5.5KW	5.5KW	5.5KW
Panneau contrôle Principal « Select » : Grandeur Moyenne, 4-boutons, partiellement éclairé & interrupteur Piezzo	Optionnel	Optionnel	Optionnel	Optionnel	Optionnel	Optionnel
Panneau contrôle Principal « Premier » : Grandeur Large, 8-boutons, complètement éclairé, Horloge, Réversible, Verrouillage & interrupteur Piezzo	Optionnel	Optionnel	Optionnel	Optionnel	Optionnel	Optionnel
Panneau(x) auxiliaire(s)	Optionnel (un)	Optionnel (un)	Optionnel (ens. De deux)	Optionnel (ens. De deux)	Optionnel (ens. De deux)	Optionnel (ens. De deux)

Note : 120V~Option pompe sur modèle 331/451 est seulement disponible avec la version 48-frame.

*Les « Poids (à sec) et Poids (plein) » comprennent le poids du couvert mais pas celui des utilisateurs du spa.

CONSIGNES IMPORTANTES DE SÉCURITÉ

GARDEZ CES INSTRUCTIONS

Respectez toujours les précautions de sécurité élémentaires lorsque vous installez ou utilisez des appareils électriques. Lisez et respectez toutes les consignes suivantes:

1. LISEZ ET SUIVEZ TOUTES LES INSTRUCTIONS:

2. **⚠️AVERTISSEMENT :** Pour réduire les risques de blessure, ne laissez jamais les enfants utiliser ce produit sans surveillance attentive.

3. Conformément aux codes de UL (U.S.), votre spa possède un point d'attache auquel il faut relier toutes les surfaces métalliques, les tuyaux ou les conduits qui se situent dans un périmètre de moins d'1,5 m. (5 pieds) autour du spa à l'aide d'un câble rigide composé de fil de cuivre n° 8 (8.4mm).

4. **⚠️AVERTISSEMENT :** Pour tous les produits fournis avec un câble relié à un DDFT (disjoncteur - détecteur de fuites à la terre) le DDFT (GFCI) doit être testé avant chaque utilisation de votre spa. Si le DDFT ne fonctionne pas correctement, débranchez votre spa jusqu'à l'identification et la réparation du problème.

5. **⚠️DANGER :** Risque accidentel de noyade. Une attention toute particulière doit être observée afin d'empêcher l'accès non autorisé aux enfants. Pour éviter les accidents, ne laissez jamais les enfants utiliser le spa sans surveillance attentive.

6. **⚠️DANGER :** Risque de blessure. Les tuyaux d'aspiration ont une taille conçue en fonction du débit d'eau particulier de la pompe. S'il devenait nécessaire de remplacer la pompe ou les tuyaux d'aspiration, assurez-vous alors que les vitesses d'écoulement sont conformes aux spécifications. N'utilisez jamais le spa si les tuyaux d'aspiration sont cassés ou font défaut. Ne remplacez pas un tuyau d'aspiration avec un autre conçu pour une vitesse d'écoulement inférieure à celle indiquée sur le tuyau original.

7. **⚠️DANGER :** Risque d'électrocution. Conformément aux réglementations de la UL (U.S.), installez votre spa à une distance d'au moins 1,5 m. (5 pieds) de toute surface métallique. Vous pouvez installer votre spa à moins de 1,5 m. (5 pieds) de toute surface métallique si chacune de ces surfaces est branchée en permanence, au point d'attache

(serre-fil) situé sur le boîtier électrique prévu à cet effet, à l'aide d'un fil de cuivre solide de calibre n°8 AWG (8.4mm2) au minimum.

8. **⚠️DANGER :** Risque d'électrocution. Ne laissez aucun appareil électrique tel que lumière, téléphone, radio ou télévision à moins de 1,5 m (5 pieds) du spa. Ces appareils NE disposent PAS de DDFT intégré. L'installation d'un tel disjoncteur doit être effectuée par un électricien qualifié et doit être conforme à toutes normes électriques existantes.

9. **⚠️AVERTISSEMENT :** Réduction des risques de blessure:
a. Dans un spa, l'eau de doit jamais dépasser les 40 °C (104 °F). Des températures variant entre 38 °C (100 °F) et 40 °C (104 °F) sont considérées comme sans danger pour un adulte en bonne santé. Par contre, une température excédant 40 °C (104 °F) peut nuire à votre santé. Il est recommandé de maintenir les températures à des niveaux plus bas pour les jeunes enfants et/ou lorsque l'utilisation du spa dépasse 10 minutes.

b. Une eau d'une température excessive risque fort de causer des dommages au fœtus pendant les premiers mois de la grossesse. Les femmes enceintes ou croyant être enceintes ne devraient pas utiliser le spa quand la température dépasse 38 °C (100 °F).

c. Avant d'entrer dans le spa, mesurez la température avec un thermomètre précis, la marge de tolérance variant d'un thermomètre à l'autre.

d. L'absorption d'alcool, de drogues ou de médicaments avant ou pendant l'utilisation du spa peut entraîner l'inconscience et augmenter les risques de noyade.

e. Les personnes souffrant d'obésité ou ayant des antécédents médicaux tels que maladies cardiaques, problèmes de l'appareil circulatoire ou diabète devraient consulter un médecin avant d'utiliser un spa.

f. Les personnes sous traitement médical devraient consulter un médecin avant d'utiliser un spa. Certains médicaments peuvent causer un endormissement tandis que d'autres sont susceptibles de nuire au rythme cardiaque, à la circulation du sang et à la pression artérielle.

10. Pour les appareils fournis avec un câble d'alimentation :
a) Remplacez immédiatement le câble d'alimentation endommagé. b) N'enterrez pas le câble. c) Branchez le uniquement à une prise de terre.

11. **⚠️ AVERTISSEMENT :** LES PERSONNES ATTEINTES DE MALADIES INFECTIEUSES NE DEVRAIENT PAS UTILISER DE SPA OU DE BAIN À REMOUS.
12. **⚠️ AVERTISSEMENT :** POUR EVITER LES BLESSURES, PRETEZ UNE ATTENTION TOUTE PARTICULIERE LORSQUE VOUS ENTREZ OU SORTEZ DU SPA OU DU BAIN À REMOUS.
13. **⚠️ AVERTISSEMENT :** N'UTILISEZ PAS DE SPA OU DE BAIN À REMOUS IMMEDIATEMENT APRES AVOIR FAIT DES EFFORTS INTENSES.
14. **⚠️ AVERTISSEMENT :** IMMERSION PROLONGEE DANS LE SPA OU LE BAIN À REMOUS PEUT NUIRE A VOTRE SANTE.
15. **⚠️ PRUDENCE :** MAINTENEZ TOUJOURS LA COMPOSITION CHIMIQUE DE L'EAU CONFORMEMENT AVEC LES DIRECTIVES DONNEES PAR LE FABRIQUANT.
16. **⚠️ PRUDENCE :** TESTEZ TOUJOURS LE DISJONCTEUR – DÉTECTEUR DE FUITES À LA TERRE AVANT CHAQUE UTILISATION DU SPA.
17. **⚠️ PRUDENCE :** UN SYSTÈME DE DRAINAGE ADÉQUAT DOIT ÊTRE MIS EN PLACE SI L'ÉQUIPEMENT EST INSTALLÉ DANS UN TERRAIN EN CREUX.
18. **⚠️ AVERTISSEMENT :** Risque de mort par Hyperthermie. L'Hyperthermie se produit lorsque le corps dépasse de quelques degrés sa température normale 37°C (98.6°F). Les symptômes de l'Hyperthermie incluent : étourdissement, engourdissement, somnolence et évanouissement. L'utilisation d'alcool et/ou de médicaments peut augmenter considérablement le risque de mort par Hyperthermie. Les effets de l'Hyperthermie comprennent :
 - Inconscience du danger imminent
 - Incapacité à sentir la chaleur
 - Incapacité à reconnaître le besoin de sortir du spa
 - Incapacité physique à sortir du spa
 - Dommages au fœtus, pour les femmes enceintes
 - Inconscience et danger de noyade

Instructions Supplémentaires

(Installations Canadiennes uniquement) :

19. À l'intérieur du boîtier électrique de votre spa se trouve un repère (serre-fil) de couleur verte ou marquée G, GR, Ground, Grounding ou du signe international de prise de terre. Pour réduire les risques d'électrocution, ce repère doit être relié à la masse du boîtier électrique de la

maison, avec un câble composé de fil de cuivre de la même taille que tous les fils conducteurs reliés au boîtier de votre spa.

20. Au moins deux cosses marquées « BONDING LUGS » sont localisées sur la surface extérieure de votre spa ou à l'intérieur du boîtier électrique ou du compartiment de pièces électriques. Pour réduire les risques d'électrocution, reliez ces deux cosses au réseau lié à la terre autour du spa avec un fil isolé ou de cuivre rigide de calibre n°6 au minimum (4mm).
21. Tous les éléments métalliques tels que les rails, les échelles, les valves d'évacuation, ou objets similaires situés à moins de 3m (10 pieds) du spa ou du bain à remous doivent être reliés au réseau lié à la terre avec un câble composé de fil de cuivre rigide de calibre n°6 au minimum (4mm).

CONSERVEZ CES INSTRUCTIONS

Consignes de Sécurité Supplémentaires

1. **⚠️ AVERTISSEMENT :** Risque pour les nourrissons, personnes âgées, et femmes enceintes ou prévoyant de l'être. Veuillez consulter votre médecin si l'une des clauses ci-dessus s'applique à vous ou à tout autre utilisateur du spa.
2. **⚠️ AVERTISSEMENT :** Risque de noyade pour les enfants. Bien que le couvert de votre spa ne soit pas considéré comme sécurité, il vaut mieux garder le couvert de votre spa solidement attaché quand vous n'utilisez pas le spa. Ceci aidera à décourager les enfants qui tenteraient d'entrer dans le spa sans surveillance.
3. **⚠️ AVERTISSEMENT :** Risque de noyade. Soyez prudent quand vous vous baignez seul. Une surexposition peut causer nausée, étourdissement et évanouissement.
4. **⚠️ PRUDENCE :** Risque de blessure. Les jeunes enfants devraient être surveillés afin qu'ils ne s'amuse pas avec l'équipement.
5. **⚠️ AVERTISSEMENT :** Risque de blessure. Afin d'éviter les blessures, prêtez une attention toute particulière lorsque vous entrez ou sortez du spa. Les surfaces peuvent être glissantes quand elles sont mouillées. Ne marchez pas ou ne vous asseyez pas sur les appuis-tête ou le couvercle du filtre (« FilterCap^{MD} »). De plus, laissez tout objet fragile hors de portée du spa.

Guide de Dépannage

Cette section vous aidera à résoudre les problèmes simples rencontrés lors de l'utilisation du spa. Si, après avoir suivi les directives indiquées, vous ne parvenez toujours pas à régler le problème, communiquez avec votre distributeur agréé de Spas Bullfrog.

Tableau de commande affiche un message d'erreur :

Cause : Une erreur s'est produite.

Solution : Reportez-vous à la section « Messages de diagnostic » du système de commande propre à votre spa.

Boîtier de commande et l'équipement ne fonctionnent pas :

Cause n° 1 : Le spa n'est pas branché ou bien il y a un problème avec la connexion électrique.

Solution : Mettez le DDFT (disjoncteur- détecteur de fuite à la terre de fuite de terre / GFCI) sous tension ou réinitialisez-le. Si cela ne résout pas le problème, communiquez avec un électricien qualifié.

Cause n° 2 : Le fusible – de 20 ou de 30 ampères, selon le système – a grillé.

Solution : Communiquez avec votre distributeur agréé de Spas Bullfrog.

DDFT a des ratés de façon répétée :

Cause n° 1 : Il y a un problème avec la connexion électrique entre le DDFT et le spa ou le DDFT est défectueux.

Solution : Consultez un électricien qualifié.

Cause n° 2 : Un des composants du spa est défectueux.

Solution : Communiquez avec votre distributeur agréé de Spas Bullfrog.

Pompe du spa s'interrompt :

Cause n° 1 : La minuterie automatique a terminé son cycle de 30 ou de 120 minutes.

Solution : Faire démarrer la pompe.

Cause n° 2 : La pompe a surchauffé parce que les aérations sur la porte du compartiment sont bloquées.

Solution : Dégagez les aérations.

Cause n° 3 : Le moteur de la pompe est défectueux.

Solution : Communiquez avec votre distributeur agréé de Spas Bullfrog.

L'eau du spa ne chauffe pas :

Cause n° 1 : Une valve guillofine est partiellement ou totalement fermée.

Solution : Ouvrez la valve et maintenez-la ainsi à l'aide d'une soupape de sûreté.

Cause n° 2 : La température du thermostat a été baissée.

Solution : Ajustez-le à la température désirée.

Cause n° 3 : Le capteur de température maximale a mal relevé la température.

Solution : Appuyez sur n'importe quel bouton pour réinitialiser.

Cause n° 4 : Le circuit de chauffage est défectueux.

Solution : Communiquez avec votre distributeur agréé de Spas Bullfrog.

La lumière du spa ne fonctionne pas :

Cause n° 1 : L'ampoule a brûlé.

Solution : Remplacez l'ampoule.

Cause n° 2 : Le système d'éclairage est défectueux.

Solution : Communiquez avec votre distributeur agréé de Spas Bullfrog.

La pompe du spa ne s'allume pas, elle émet une odeur de brûlé ou bien elle fait beaucoup de bruit lorsqu'elle tourne :

Cause : Le moteur de la pompe est défectueux.

Solution : Communiquez avec votre distributeur agréé de Spas Bullfrog.

Les jets émettent l'eau à intermittence :

Cause : Le niveau d'eau est trop bas.

Solution : Remplissez le spa jusqu'à l'indicateur de niveau d'eau sur la plaque avant du filtre.

La pompe tourne mais les jets ne fonctionnent pas ou bien leur puissance est inférieure à la normale :

Cause n° 1 : L'orifice des jets est partiellement ou complètement fermé.

Solution : Ouvrez-les en tournant la valve ou en tournant l'anneau extérieur du jet.

Cause n° 2 : La cartouche du filtre est sale.

Solution : Reportez-vous à la section « Nettoyage du filtre ».

Cause n° 3 : Il y a de l'air bloqué dans l'équipement du spa ou dans la tuyauterie.

Solution : Ouvrez la valve d'évacuation d'air sur chaque boîte de pompe et laissez tout l'air sortir. Assurez-vous de resserrer toutes les valves d'évacuation dès que l'eau commence à couler.

Cause n° 4 : Les raccords d'aspiration sont bloqués.

Solution : Retirez tout débris qui pourrait bloquer les raccords au fond du spa.

Cause n° 5 : Le séparateur de JetZones n'est pas installé (le cas échéant).

Solution : Réinstallez-le dans le bon JetPaksMD.

Note : Faire fonctionner le spa sans au préalable avoir installé les séparateurs de JetZoneMD peut causer de sérieux dommages aux pompes.

Cause n° 6 : Une valve guillotine est fermée.

Solution : Ouvrez la valve à guillotine et maintenez-la ainsi à l'aide d'une soupape de sûreté.

l'autre trou. Vous pouvez également verser 4.55-9.09 litres (1-2 gallons) d'antigel liquide pour RV dans le trou de filtre.

Note : L'antigel RV est non toxique et ne requiert pas l'évacuation lors du remplissage après la période d'hibernation.

Remise en marche après un hibernation

Pour remettre le spa en marche après une hibernation, effectuez les étapes ci-dessus dans l'ordre inverse. Remplissez le spa jusqu'à l'indicateur de niveau d'eau.

⚠️ AVERTISSEMENT : Quand vous remplissez le spa, effectuez une désinfection en profondeur en suivant les indications de la section « maintien chimique de l'eau ».

Réparation

Avant d'aller voir votre distributeur pour faire réparer votre spa, reportez-vous à la section Dépannage du manuel afin de déterminer quoi faire. Si, après avoir suivi les directives indiquées, vous ne parvenez toujours pas à régler le problème, communiquez avec votre distributeur agréé de Spas Bullfrog.

Réparations sous garantie

Si le problème est couvert par la garantie (et que celle-ci est toujours valide), communiquez avec votre distributeur de Spas Bullfrog afin d'organiser les réparations nécessaires. On vous demandera une preuve d'achat. Note : Tout dommage

causé par une personne autre qu'un technicien de spa portable Bullfrog agréé annulera par la garantie.

Réparations hors garantie

Toutes les réparations non couvertes par la garantie – soit parce que la garantie est expirée ou bien parce qu'elle ne couvre pas le problème en question – devraient être effectuées par un technicien de spa portable Bullfrog agréé. Dans le cas où cela ne serait pas possible, il est recommandé d'utiliser uniquement des pièces de marque Bullfrog.



Bullfrog[™]
INTERNATIONAL, L.C.

668 West 14600 South • Bluffdale, Utah 84065, USA
801.565.8111 • Fax: 801.565.8333

www.bullfrogspas.com
info@bullfrogspas.com

6. **⚠️ AVERTISSEMENT :** Risque de blessure. Respirer pendant une courte période une forte concentration d'ozone ou pendant une période prolongée de faibles concentrations d'ozone peut avoir des conséquences physiologiques graves.

7. **⚠️ PRUDENCE :** Accès non autorisé. Protéger votre spa contre tout accès non autorisé. Assurez-vous que toutes les barrières (clôture, grillage, etc.) soient conformes aux normes applicables dans votre ville ou votre région. Laissez le couvert de votre spa attaché lorsque celui-ci n'est pas utilisé.

8. **⚠️ PRUDENCE :** Risque de dégradation du spa ou de l'équipement. Si vous suivez les conseils d'entretien prescrits dans ce manuel, vous réduirez le risque de dégradation de votre spa et son équipement. Ne bloquez jamais les bouches d'aération qui mènent au compartiment des pièces électriques de votre spa. Cela risque de faire surchauffer votre spa.

9. **⚠️ AVERTISSEMENT :** Risque d'électrocution ou de mort. N'utilisez pas le spa durant des conditions atmosphériques sévères (comme les orages électriques, les tornades, etc.).

10. **⚠️ PRUDENCE :** Accessoires non homologués. L'utilisation d'accessoires non homologués par Bullfrog International, LC pourrait annuler votre garantie ou causer d'autres problèmes. Merci de consulter votre distributeur agréé de spa portable Bullfrog.

11. **⚠️ PRUDENCE :** Emplacement de votre Spa. Choisissez un emplacement qui puisse supporter le poids du spa et celui de tous les occupants (voir « Sélection et Préparation du site » dans ce manuel). De plus, choisissez un environnement qui résiste aux éclaboussures et à un éventuel débordement majeur.

12. **⚠️ PRUDENCE :** Le cordage doit être remplacé uniquement par un cordage spécial fourni par l'usine de fabrication, son agent dépannage, ou tout autre personne qualifiée pour éviter tout accident.

13. **⚠️ AVERTISSEMENT :** Cet appareil ne doit pas être utilisé par les enfants ou personnes infirme sans surveillance.

14. **⚠️ AVERTISSEMENT :** Tout les circuits électroniques doivent être dis connectés (débranchés) avant d'accéder aux terminaux électroniques.

15. **⚠️ AVERTISSEMENT :** Risque de blessure ou noyade

accidentelle : Ne jamais utiliser le spa si les cartouches de filtration et le couvercle du filtre ne sont pas placés. Le couvercle du filtre et les cartouches de filtration servent de barrière contre la possibilité d'être pris par la succion des tuyaux de filtration.

Signaux d'Avertissement

AVERTISSEMENT	
PRÉVEZ LES NOYADES 1. NE LAISSEZ JAMAIS DES ENFANTS SE Baigner sans surveillance. 2. RATTACHER SOLIDEMENT LE REVÊTEMENT APRÈS CHAQUE UTILISATION. 3. PRENEZ GARDE ! LA CHALEUR DE L'EAU PEUT CAUSER DE L'HYPERTHERMIE ET ENTRAÎNER L'INCONSCIENCE. 4. L'UTILISATION DU SPA APRÈS AVOIR PRIS DE L'ALCOOL, DES DROGUES OU DES MÉDICAMENTS PEUT ENTRAÎNER L'INCONSCIENCE.	PRÉVEZ LES CHOCS ÉLECTRIQUES 1. NE PLACEZ AUCUN APPAREIL ÉLECTRIQUE DANS UN RAYON DE 1,50 MÈTRES (5 PIEDS) AUTOUR DU SPA. PRÉVEZ LES BLESSURES 1. VÉRIFIEZ TOUJOURS LA TEMPÉRATURE DE L'EAU AVANT D'ENTRER DANS LE SPA. LA TEMPÉRATURE NE DOIT PAS DÉPASSER 40°C (104°F).
REMARQUE : SEUL LE PROPRIÉTAIRE PEUT ENLEVER CETTE ÉTIQUETTE.	
AVERTISSEMENT	
LE FAIT DE SE Baigner DANS L'EAU CHAUDE PENDANT QUE L'ON EST ENCEINTE RISQUE DE CAUSER DES DOMMAGES AU FŒTUS LES FEMMES ENCEINTE DEVRAIENT LIMITER LE TEMPS DE Baignade À 10 MINUTES	
PRÉVEZ LES NOYADES 1. LA CHALEUR DU SPA ACCÉLÈRE LES EFFETS DE L'ALCOOL, DES DROGUES ET DES MÉDICAMENTS. CELA PEUT ENTRAÎNER L'INCONSCIENCE. 2. QUITTEZ LE SPA IMMÉDIATEMENT SI VOUS VOUS SENTEZ MAL À L'AISE OU SI VOUS AVEZ SOMMEIL.	PRÉVEZ LES NOYADES D'ENFANTS 1. LES ENFANTS SONT FACILEMENT ATTIRÉS PAR L'EAU. ATTACHEZ SOLIDEMENT LE REVÊTEMENT APRÈS CHAQUE UTILISATION. PRÉVEZ LES BLESSURES 1. VÉRIFIEZ TOUJOURS LA TEMPÉRATURE DE L'EAU AVANT D'ENTRER DANS LE SPA. LA TEMPÉRATURE NE DOIT PAS DÉPASSER 40°C (104°F).
AVERTISSEMENT	
LE FAIT DE SE Baigner DANS L'EAU CHAUDE PENDANT QUE L'ON EST ENCEINTE RISQUE DE CAUSER DES DOMMAGES AU FŒTUS LES FEMMES ENCEINTE DEVRAIENT LIMITER LE TEMPS DE Baignade À 10 MINUTES	
PRÉVEZ LES NOYADES 1. LA CHALEUR DU SPA ACCÉLÈRE LES EFFETS DE L'ALCOOL, DES DROGUES ET DES MÉDICAMENTS. CELA PEUT ENTRAÎNER L'INCONSCIENCE. 2. QUITTEZ LE SPA IMMÉDIATEMENT SI VOUS VOUS SENTEZ MAL À L'AISE OU SI VOUS AVEZ SOMMEIL.	PRÉVEZ LES NOYADES D'ENFANTS 1. LES ENFANTS SONT FACILEMENT ATTIRÉS PAR L'EAU. ATTACHEZ SOLIDEMENT LE REVÊTEMENT APRÈS CHAQUE UTILISATION. PRÉVEZ LES BLESSURES 1. VÉRIFIEZ TOUJOURS LA TEMPÉRATURE DE L'EAU AVANT D'ENTRER DANS LE SPA. LA TEMPÉRATURE NE DOIT PAS DÉPASSER 40°C (104°F).

Trois signaux d'avertissement sont fournis avec le matériel pour aviser les utilisateurs occasionnels et les invités du risque que présente l'utilisation d'un spa. Ces signaux conviennent autant à l'usage intérieur qu'à l'usage extérieur. Placez-les près du spa, à un endroit où on les Notera facilement. Pour obtenir des exemplaires gratuits, téléphonez à Bullfrog International, L.C. au (801) 565-8111 ou info@bullfrogspas.com.

Feuille de référence rapide

Pour toutes assistance durant l'installation, l'entretien ou l'utilisation de votre spa, merci de remplir les informations suivantes et de les garder à portée de main si besoin est.

Information du Spa

Modèle : _____

Numéro de série : _____

Distributeur : _____

Téléphone du distributeur : _____

Date d'achat : _____

Date d'installation : _____

Information des entrepreneurs

Général

1. Nom : _____

Téléphone : _____

2. Nom : _____

Téléphone : _____

Electricien

1. Nom : _____

Téléphone : _____

2. Nom : _____

Téléphone : _____

Béton, Terrasse, Maçonnerie

1. Nom : _____

Téléphone : _____

2. Nom : _____

Téléphone : _____

Aménagement du paysage

1. Nom : _____

Téléphone : _____

2. Nom : _____

Téléphone : _____



Entretiens Divers

Nettoyage et entretien des appuie-tête

Nettoyez les appuie-tête régulièrement à l'aide d'un linge propre et d'eau savonneuse. Une fois par mois, utilisez un produit (qui ne soit pas à base de pétrole) tel que 303 Aerospace Protectant fabriqué par la compagnie 303 Products. Cela augmentera la résistance à l'eau et lustrera le produit. **Note** : La décoloration des appuis têtes causée par une mauvaise composition chimique de l'eau n'est pas couverte par la garantie Bullfrog ou Tadpole.

Utilisation d'un aspirateur à spa

De temps à autre, des débris emportés par le vent, provenant des utilisateurs ou tombés des arbres viendront s'accumuler au fond du spa. Le système de filtration du spa nettoiera les débris les plus petits, mais les plus gros nécessiteront l'utilisation d'un aspirateur. Si vous n'avez pas d'aspirateur à spa, communiquez avec votre distributeur agréé de Spas Bullfrog.

Prévention du gel

Certaines régions ou les températures chutent sous -15°C (5°F), il est recommandé d'installer une couverture isolante ou un panneau isolant de 5.08cm (2 po.) sur l'endos de la porte d'équipement. **Important** : Si les températures grimpent au de la de 15.6°C (60°F) retirez la couche isolant car cela pourrait faire surchauffer l'équipement.

Périodes d'utilisation basses ou nulles

À certaines périodes de l'année, il est possible que vous n'utilisiez pas votre spa aussi souvent que prévu. Pour ces périodes, suivez les recommandations suivantes :

De une à deux semaines sans utilisation

Dans un tel cas, ne changez rien.

De deux à six semaines sans utilisation

Si vous vous servez de votre spa moins d'une fois par mois, il est recommandé d'abaisser la température à 26°C (80 °F) ou bien de le mettre en mode Veille. Le fait de baisser la température diminuera les coûts liés à l'utilisation. Toutefois, vous devrez ajuster la température 4 heures avant l'utilisation afin de le réchauffer convenablement. (38°C/100°F).

IMPORTANT: Durant les périodes d'utilisation faible, assurez-vous de maintenir les niveaux chimiques de l'eau selon les directives de la section « entretien de l'eau du spa ».

IMPORTANT: Durant les périodes d'utilisation nulle, il est

recommandé d'analyser et de traiter l'eau une fois par semaine et de faire une vérification visuelle du spa pour s'assurer son bon fonctionnement. Suivez les directives de la section « Composition chimique de l'eau ». Ne pas le faire pourrait engendrer de la corrosion, des taches et/ou des dépôts sur le spa et son équipement. Durant les périodes de gel, un spa ne fonctionnant pas correctement pourrait avoir des dommages à la plomberie et équipement dû à une accumulation de glace. Si vous ne pouvez pas traiter l'eau à cette fréquence, il est recommandé d'hiverner le spa.

Hibernation (Plus de six semaines sans utilisation)

Si vous n'utiliserez pas le spa pendant plus de six semaines ou que personne ne puisse l'entretenir, il est recommandé de mettre votre spa en hibernation. Pour l'hibernation de votre spa, effectuez les étapes suivantes :

⚠️ AVERTISSEMENT : Avant d'hiberner votre spa, il sera nécessaire de désinfecter en profondeur l'eau du spa, tel qu'indiqué dans la section « désinfection en profondeur ». Cette procédure aidera à la prévention du développement de bactérie, algues et moisissures dans la plomberie contenant de l'eau même après avoir vidé le spa.

Étape 1 : Évacuez l'eau du spa.

Étape 2 : Retirez la bonde de vidange de la (des) pompe(s), desserrez les raccords de tuyauterie en PVC, puis évacuez toute l'eau des tuyaux dans le compartiment des pièces électriques. Ne réinstallez pas les bondes, ni les raccord de la tuyauterie ou d'évacuation d'air jusqu'à ce que le spa soit remis en marche après la période d'hibernation.

Étape 3 : Nettoyez le spa au complet.

Étape 4 : Retirez la (les) cartouches(s) de filtre et nettoyez-la (les). Laissez sécher le filtre et rangez-le dans un endroit sec.

Étape 5 : Attachez fermement le couvert à l'aide des cadenas fournis. Dans les endroits où il neige abondamment, placez une planche de bois sur le dessus du couvert du spa pour aider à supporter le poids de la neige. Retirez la neige du couvert après chaque précipitation.

⚠️ AVERTISSEMENT : A fin d'éviter une accumulation d'eau dans la tuyauterie sous le spa et dans le système de filtration, fermer la valve à guillotine située entre la pompe et le filtre. Utilisez un aspirateur pour eau et débris et aspirez l'eau qui reste via le trou du filtre. Dans un spa à deux pompes, bouchez un des trou du filtre, aspirez l'eau et répéter dans

Entretien de la Coque

Nettoyage Général

Pour un nettoyage régulier, utilisez du savon à vaisselle liquide Ivory^{MD} ou un nettoyant à vitre tel que Windex[®]. Pour les taches tenaces, utiliser du savon Spic & Span^{MD} en poudre ou un savon liquide tel que Softscrub[®]. Servez-vous d'un linge doux et humide ou d'une éponge pour nettoyer la coque. Rincez abondamment et séchez à l'aide d'un linge propre et sec. Pour nettoyer les taches d'eau lourde, éliminer les égratignures légères ou bien pour protéger la coque de votre spa, communiquez avec votre distributeur agréé de Spas Bullfrog.

Nettoyage de la ligne de saleté

Lors de l'utilisation normale du spa, des huiles et des résidus de lotion et de fixatif à cheveux s'accumuleront à la surface de l'eau. Cela crée une ligne de saleté sur le bord du spa. Servez-vous d'un nettoyant de surface pour spas ou l'équivalent pour vous en débarrasser. Évitez l'utilisation de produits nettoyants qui laissent de la mousse dans l'eau.

⚠️ AVERTISSEMENT : Ne laissez pas la surface du spa entrer en contact avec de l'acétone (dissolvant de vernis à ongles), du vernis à ongles, des produits de nettoyage à sec, du diluant à peinture ou à laque, de l'essence, de l'huile de pin, des nettoyants abrasifs ou tout autre produit chimique corrosif. L'utilisation de tels produits pourrait annuler la garantie. Évitez l'utilisation de produits nettoyants qui laissent de la mousse dans l'eau. Nettoyez les JetPaks et les JetPods deux fois par an.

Entretien de la plomberie des JetPak^{MD}

Au moins deux fois par année ou à chaque fois que l'eau du spa est changée, retirez les JetPaks. Nettoyez la plomberie à l'aide d'une longue brosse à poil doux et un nettoyant pour surface de spa. Reférez-vous à la section entretien de la coque pour nettoyer la surface acrylique de votre spa.

Entretien de la jupe

Les habillages (jupe) de spa de marque EternaWoodTM sont conçus pour vous assurer des années d'utilisation sans soucis. Pour un nettoyage régulier, utilisez du savon à vaisselle liquide Ivory^{MD} ou un savon similaire. Pour les taches tenaces, communiquez avec votre distributeur agréé de Spas Bullfrog.

Entretien du couvert

Le couvert de votre spa est garanti par son fabricant : Sunstar Enterprises, 255 Redel Road, San Marcos, CA 92078 (Téléphone : (800) 438-8677). Même si certaines instructions

de base sont indiquées ci-dessous, il est important que vous vous rapportiez à la documentation du couvert fournie avec le couvert. Sunstar vous donne de l'information détaillée concernant l'entretien de votre couvert de spa ainsi que des instructions sur la manière de maintenir la garantie.

⚠️ AVERTISSEMENT : Un couvert mal installé ou barré incorrectement peut causer une situation dangereuse pour les enfants et peut également s'envoler au vent et causer des blessures et dommages. Toujours retirer le couvert complètement avant d'entrer dans le spa.

IMPORTANT: Ne pas vous asseoir, tenir debout ou placer des items sur le couvert, cela pourrait l'endommager. Enlever délicatement toute accumulation de neige au delà de 5.08cm (2 pouces). Ne pas utiliser de nettoyants autre que ceux recommandés par Sunstar Entreprises. Toujours barrer le couvert à l'aide des cadenas fournis quand le spa n'est pas utilisé, qu'il soit plein ou vide. Quand vous faites un traitement choc, suivez les directives de la section « désinfection en profondeur ».

Nettoyage du couvert

Tous les mois, faites ce qui suit :

Étape 1 : Retirez le couvert et étendez-le sur une surface plane et propre à proximité d'un tuyau d'arrosage.

Étape 2 : Rincez le couvert pour enlever tout débris.

Étape 3 : Nettoyez le dessus (en vinyle) à l'aide d'une brosse à poils doux et d'une solution de savon à vaisselle et d'eau. Nettoyez en effectuant des mouvements circulaires doux. Assurez-vous de ne pas laisser sécher le couvert avant de le rincer à l'eau.

Étape 4 : Rincez abondamment et séchez à l'aide d'un linge propre.

Étape 5 : Utilisez un savon pour cuir (mais jamais de produits à base de pétrole) pour traiter le couvert, conformément aux instructions du fabricant.

Étape 6 : Essuyez et rincez le dessous du couvert.

Étape 7 : Remplacez le couvert et barrez-le fermement.

NOTE: Pour retirer les taches de sève, servez-vous d'essence à briquet. Utilisez avec parcimonie. Appliquez du savon à cuir immédiatement après.

Spa JetPaks^{MD} et Accessoires

JetPaks : En plus des JetPaks livrés avec votre spa, considérez la possibilité d'en ajouter à votre sélection. Des JetPaks supplémentaires vous ouvriront non seulement d'autres portes en matière d'hydrothérapie mais vous donneront aussi la sensation de posséder éternellement un nouveau spa. Les modèles de JetPaks actuellement disponibles sont les suivants :



Oscillator^{MD}
J01-46-4



BodyWand^{MD}
J09-12-1



Pulsator^{MD}
J02-70-6



Spinal'ssage^{MD}
J10-22-3



ClusterBurst^{MD}
J03-63-12



Gyro'ssage^{MD}
J11-58-5



NeckBlaster^{MD}
J04-100-14



Mini ClusterBurst^{MD}
J12-42-8



Alee "V" 8^{MD}
J05-58-8



RainShower^{MD}
J13-30-42



Mini NeckBlaster^{MD}
J06-56-7



StormShower^{MD}
J14-63-79



Shiatsu
J07-36-1



HurricaneShower^{MD}
J15-100-128



Aroma'ssage^{MD}
J08-35-3



AquaFall^{MD}
J16-55-4



Spa & Yard^{MD} Stéréo : Radio stéréo et lecteur CD de qualité marine avec télécommandes et haut-parleurs Bose®. Écoutez vos CD ou stations de radio favorites dans votre spa ou de votre jardin. **NOTE:** Cette option n'est pas disponible sur le modèle Bullfrog 331, Tadpole 251 ou Tadpole 362.

CoverMate-I Cover Lifter : Simplifiez-vous la vie avec un levier maniable pour votre couvert. Lorsque vous utilisez votre spa, votre couvert est soigneusement rangé à l'arrière du spa, formant en plus un paravent très utile.

Stérilisateur à ozone WellSpring^{MD} : La façon la plus naturelle d'obtenir l'eau la plus propre. Supplémentaire le traitement chimique de votre spa et améliore la qualité de l'eau en ajoutant un purificateur d'ozone Standard ou à Haut Débit. **▲IMPORTANT:** spa a été conçu, testé et listé « sécurité » pour les stérilisateurs à ozone CDS-16 (Standard) et MDD-50 (Haut Débit) de marque Bullfrog. Aucun autre type de stérilisateur à ozone n'est recommandé pour votre spa Bullfrog. **▲AVERTISSEMENT :** L'utilisation de tout autre stérilisateur annulera le listing « sécurité » de votre spa. **NOTE:** Haut Débit n'est pas disponible sur les modèles Tadpole 251 ou Tadpole 362. **▲AVERTISSEMENT :** L'utilisation de n'importe quel type de purificateur d'ozone à Haut Débit peut causer de sérieux dommages à l'équipement des bains à remous Tadpole et /ou peut nuire à la santé en cas d'inhalation de gaz d'ozone.

Système d'éclairage DEL : Un « must » pour les bains de nuit et pour créer la parfaite ambiance. En plus d'ampoule 12V qui durent et brillent considérablement, notre système unique DEL offre huit modes d'éclairage différents en termes de couleurs mais aussi un programme de changement automatique.

PowerDrain^{MD} : Réduit le temps drainage de votre spa à quelques minutes. Cet appareil est complété par un tuyau de 15,24m (50 pieds).

Système de nettoyage des cartouches du filtre SpinClean^{MD} : Permet de nettoyer les cartouches du filtre sans embêtements et sans se faire mouiller.

DuraSteps^{MD} : Une marche non seulement légère et très solide qui vous permettra d'entrer et de sortir du spa en un clin d'oeil. Disponible en Marron, Gris ou Jaune Sable.

SpaMonitor^{MD} : Gagnez de la tranquillité d'esprit sachant que vous pouvez à tout moment vérifier la santé de votre spa quelque soit la pièce dans laquelle vous vous trouvez. Le système de transmission sans fil RF vous permet d'ajuster la

température, la lumière et les pompes de votre spa à partir d'une télécommande (6 disponibles au max.), Une alarme intégrée vous avertira en cas de problème ou de rupture de courant (disponible aux E.U. et Canada Seulement).

Pour connaître les nouvelles mises à niveau et nouveaux produits qui constamment s'offrent à vous, consulter votre distributeur de spas Bullfrog.



Préparation et Installation

Avant d'entreprendre l'installation de votre spa, veuillez lire la section « Consignes Importantes de Sécurité » de ce manuel ainsi que les instructions d'installation qui suivent.

Choix du site et Préparation

A priori, votre habitation offre différents sites appropriés pour l'installation de votre spa. Nous vous conseillons de suivre les informations présentées dans cette section pour vous aider à choisir l'emplacement qui vous convienne le mieux. C'est à vous que revient la responsabilité de choisir et de préparer le site en fonction, **avant** la livraison. Vous pourrez ainsi faire l'expérience d'une livraison efficace et sans encombre. Un bon emplacement vous permettra un confort et une utilisation optimale.

Environnement

Entourage. Le choix de l'orientation de votre spa est critique

Remplacement de l'ampoule standard et l'ampoule LED



Pour remplacer une ampoule défectueuse ou brûlée, suivez les étapes suivantes :

Étape 1 : Débranchez le spa.

Étape 2 : Enlevez la porte du compartiment des pièces électriques.

Étape 3 : Repérez l'arrière du dispositif d'éclairage.

Pour remplacer l'ampoule standard :

Étape 4 : Saisissez le socle de l'ampoule (à l'arrière du dispositif). Tournez l'ampoule dans le sens inverse des aiguilles d'une montre.

Étape 5 : Retirez le socle de l'ampoule du dispositif.

Étape 6 : Remplacez l'ampoule et remontez le dispositif d'éclairage.

Pour remplacer l'ampoule DEL :

Étape 4 : Insérez un petit tournevis plat dans le socle (voir flèche).

Étape 5 : Retirez délicatement le socle de l'ampoule du dispositif.

Étape 6 : Retirez l'assemblage LED tout droit vers vous. Remplacez l'ampoule LED et remontez le dispositif d'éclairage.

Pour les deux types d'éclairage :

Étape 7 : Replacez la porte du compartiment des pièces électriques.

Étape 8 : Rebranchez le spa.

NOTE : Pour un système d'éclairage alternatif, communiquez avec votre distributeur agréé de Spas Bullfrog.

Remplacement du Stérilisateur d'Ozone

Sur le devant du stérilisateur à ozone (équipement optionnel) se trouve un voyant. Pour vérifier que le stérilisateur à ozone fonctionne correctement, vérifiez que le voyant s'allume pendant que la pompe du filtre tourne en mode automatique de filtration.

IMPORTANT : Le stérilisateur à ozone se fermera pendant 30 minutes après que vous ayez appuyé sur le bouton jets. Le voyant restera fermé pendant cette période.

NOTE : Si le voyant n'est pas allumé pendant que la pompe du filtre tourne, contactez votre distributeur agréé de spa portable Bullfrog pour dépannage.



Étape 7 : Consultez la section « Démarrer le Spa avec de l'eau nouvelle ».

IMPORTANT : Ne jamais remplir le spa avec de l'eau douce à moins d'y ajouter immédiatement le supplément minéral approprié. Si votre eau est extrêmement dure, il est préférable de la diluer en la mélangeant avec un adoucissant ou en y ajoutant une composition chimique spéciale adoucissante. Pour plus d'information, veuillez contacter votre distributeur agréé de spa portable Bullfrog.

NOTE : Plus le niveau d'eau est élevé, moins d'occupants pourront prendre place dans le spa.

Nettoyage du filtre

Nettoyez la (les) cartouche(s) du filtre à une fréquence variant entre trois et six semaines ou si le besoin se présente. Remplacez les cartouches tous les deux ans ou si le besoin se présente. Afin que la garantie sur les produits reste en vigueur, n'utilisez que des cartouches de filtre de marque Bullfrog. Pour nettoyer votre filtre, suivez ces instructions :

Étape 1 : Placez le spa en mode Attente (Sby).

Étape 2 : Retirez le FilterCap^{MD}.

Étape 3 : Retirez la (les) cartouche(s).

Étape 4 : Nettoyez la (les) cartouche(s) à l'aide d'un tuyau d'arrosage disposant d'un ajutage ou d'un autre dispositif à haute pression. Nettoyez du haut vers le bas.

- Pour nettoyer l'accumulation de lotion solaire et d'huiles corporelles dans la (les) cartouche(s), laissez-la (les) tremper dans un récipient d'eau tiède contenant un nettoyeur à filtre ou du détergent.
- Pour nettoyer les dépôts de calcium, laissez tremper la cartouche dans un récipient en plastique contenant une solution de dix parties d'eau pour une d'acide chlorhydrique. Des dépôts de calcium indiquent un pH de l'eau élevé auquel on doit remédier.

Étape 5 : Remplacez cartouche(s), panier(s) et grille(s) d'écumoire.

Étape 6 : Appuyez sur n'importe quel bouton pour réinitialiser les appareils de commande.

Nous vous recommandons d'utiliser le nettoyant de cartouches de filtre SpinClean^{MD}. (Voir la section « JetPaks et Accessoires » de votre manuel ou votre distributeur agréé de Spas Bullfrog pour plus de renseignements.



IMPORTANT: L'utilisation d'une brosse pour nettoyer votre filtre peut causer des dommages.

pour garantir la meilleure expérience de bain à remous. Sélectionnez l'emplacement du spa qui vous offrira un maximum de vue en fonction du dessin de votre propriété. Prenez en compte votre style de vie et où vous voulez profiter de votre spa et situez le en fonction. Les installations intérieures offrent plus d'intimité mais créent de hauts taux d'humidité (voir « Points à retenir sur l'installation intérieure »). Si votre spa est à l'extérieur, un endroit proche pour se changer est un énorme bénéfice. De plus, un emplacement proche d'une des portes de la maison est très commode dans des régions au climat d'hivers extrêmes.

L'Installation intérieure. Plusieurs points sont à retenir lors d'une installation intérieure de votre spa. Votre spa portable Bullfrog ou bain à remous Tadpole est le spa le plus étanche de l'industrie, mais il existe toujours une possibilité de fuite. Premièrement, l'environnement autour et sous le spa doit être résistant à l'eau et de préférence étanche. Il doit pouvoir supporter les éclaboussures d'eau provenant du spa et des fuites éventuelles. Les recommandations concernant la gestion de l'eau autour du spa incluent mais ne sont pas limités à un système de drainage au sol ou un bassin

récepteur équivalent au volume d'eau dans votre spa. Une condensation peut aussi se manifester sur le couvert du spa et s'écouler sur le sol. C'est pourquoi, il faut vous assurer que les matériaux constituant le sol soient antidérapants lorsqu'ils sont mouillés et qu'ils résistent à une constante exposition à l'eau et aux produits chimiques. Deuxièmement, une bonne ventilation de la pièce est fortement recommandée. Les niveaux d'humidité augmenteront naturellement après l'installation et l'utilisation régulière de votre spa. L'eau peut infiltrer le bois et créer une pourriture rouge, moisissure ou d'autres problèmes. A long terme, les hauts niveaux d'humidité et les produits chimiques de votre spa, peuvent endommager la surface de votre sol, mur ou plafond. Surveillez le bois, le papier et la peinture de la pièce exposés aux effets de la moisissure. Afin de minimiser les dégâts causés par l'humidité, il vaut mieux assurer une bonne ventilation soit avec un ventilateur au plafond ou une peinture anti-moisissure. Un architecte peut vous aider à déterminer si un équipement spécial tel qu'un humidistat ou un déshumidificateur est nécessaire pour assurer une bonne ventilation. Ces appareils régulent le taux d'humidité lors de l'utilisation de votre spa. **NOTE :** Les principales surfaces



intérieures incluent les matériaux suivants, sans s'y limiter : le béton, le bois, la tuile antidérapante, le linoléum.

L'Installation extérieure. Plusieurs points sont à retenir lors d'une installation extérieure de votre spa. 1. Évitez de choisir un emplacement où une quantité excessive d'eau peut entrer en contact avec le spa, comme là où on se sert d'arrosiers ou près d'un toit sans gouttière. 2. Évitez si possible les emplacements exposés à la lumière directe du soleil pendant des périodes prolongées. Les rayons ultraviolets décoloreront et endommageront le couvert et la jupe. 3. Vérifiez les règlements locaux sur d'éventuelles restrictions exigeant une clôture ou des barrières de protection pour les enfants autour du spa. 4. Éviter de ramener de la terre, du sable ou des feuilles dans votre spa. Pour ce faire, utilisez du béton, des dalles de béton ou des pierres pour créer des chemins d'accès (ou évitez d'installer votre spa sur une surface où des débris pourraient se retrouver dans le spa.) Vérifier, en examinant les gouttières, si l'emplacement des arbres et des chemins d'évacuation d'eau évitera que le vent ou la pluie ramène des saletés dans votre spa. 5. Pensez à la vue et à votre tranquillité en toute saison de façon à profiter au mieux de votre spa plutôt que d'en avoir un usage limité.

NOTE : Les principales surfaces extérieures incluent les matériaux suivants, sans s'y limiter : le béton, la brique, la tuile antidérapante, une terrasse en bois, le gravillon ou le sable.

Emplacement du Spa

Libre accès en cas de dépannage : Certaines personnes décident d'installer un carrelage ou une terrasse en bois autour de leur spa. Quelque soit l'aménagement personnel que vous adoptiez, assurez vous de permettre un libre accès en cas de dépannage. Si votre spa nécessite une intervention, le technicien peut avoir besoin d'enlever la porte du compartiment des pièces électriques ou des panneaux de la jupe ou accéder au spa par-dessous. Ainsi, il vaut toujours mieux envisager des installations spéciales qui permettront toujours au spa d'être bougé ou soulevé du sol.

Accès aux plombs (« Circuit Breakers ») : Pour des raisons de service dépannage, facilitez toujours l'accès aux plombs, dans le tableau électrique (sur les modèles branchés en direct) ou à l'interrupteur qui se trouve à la fin du cordon d'alimentation (sur les modèles utilisant un cordon d'alimentation 120V).

Consignes de sécurité pour l'installation électrique : Tous les

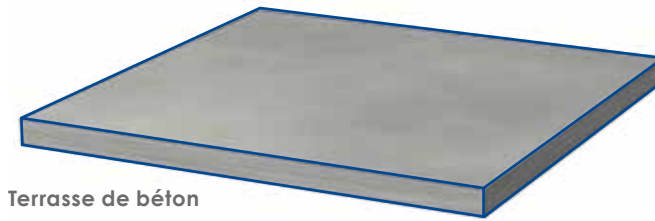

Terrasse de béton

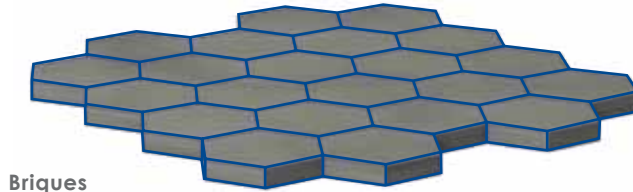

Briques

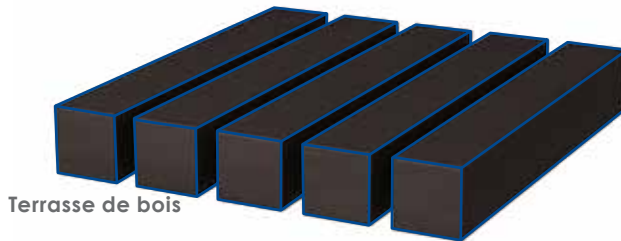

Terrasse de bois

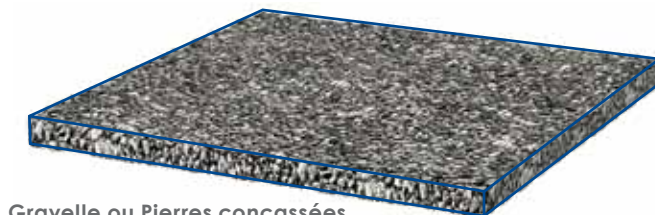

Gravelle ou Pierres concassées

du fabricant. Ajoutez les produits chimiques de 3 à 4 jours après la désinfection en profondeur.

Mousse excessive

Au besoin, utilisez un éliminateur de mousse. Suivez les directives du fabricant.

Eau brouillée

Pour éclaircir l'eau, utilisez un clarificateur d'eau. Suivez les directives du fabricant. Ajoutez les produits chimiques de 3 à 4 jours après la désinfection en profondeur.

Résoudre les problèmes reliés à la composition chimique

Avant toute utilisation du spa, effectuez une analyse de l'eau. Si l'eau paraît brouillée, d'une couleur étrange, si elle présente un excédent de mousse ou bien une odeur de chlore ou de brome, vous devez traiter ou changer l'eau. Une eau dans cet état risquerait de causer des rash ou d'autres types d'irritation de la peau. Pour obtenir de l'aide concernant la composition chimique de l'eau, communiquez avec votre distributeur agréé de Spas Bullfrog ou tout autre centre de service en mesure d'effectuer une analyse informatisée de l'eau.

Changement de l'eau

Quand vous utilisez votre spa, des résidus de savon de votre peau et maillot de bain ainsi que d'autres substances qui s'accumulent du aux produits chimiques, rendent le maintien de l'eau de plus en plus difficile. Rincer votre maillot et prendre une douche sans savon avant d'entrer dans votre spa, allongera le laps de temps entre les changements d'eau. Selon la fréquence d'utilisation de votre spa, vous devrez changer son eau entre trois et six fois par année (entre un et quatre mois d'intervalle) ou lorsque l'eau pose trop de problèmes à gérer. Quand vous changez l'eau du spa, retirez tous les JetPaks^{MD} et nettoyez les endroits autour des Jetpods^{MD} avec un produit nettoyant de surface pour spa. Voir section « Entretien de la coque » pour le nettoyage de l'acrylique des JetPaks. Nettoyez la plomberie des JetPaks avec un nettoyant pour spas et une longue brosse douce.

IMPORTANT : Évacuez l'eau là où l'emplacement le permet. Si vous videz l'eau là où se trouve de la végétation, assurez-vous d'abord que la concentration de désinfectant (chlore et/ou brome) est inférieure à 0,5 ppm.

⚠️ AVERTISSEMENT : N'évacuez pas l'eau près d'un fossé donnant sur les fenêtres d'un sous-sol.

Étapes pour l'évacuation d'eau du spa :

Étape 1 : Débranchez le spa.

Étape 2 : Enlevez la porte du compartiment des pièces électriques.

Étape 3 : Repérez le tuyau d'évacuation.

Étape 4 : Levez le tuyau d'évacuation à un niveau plus élevé que celui de l'eau.

Étape 5 : Retirez le bouchon du tuyau d'évacuation.

Étape 6 : Branchez un tuyau d'arrosage de jardin au tuyau d'évacuation.

Étape 7 : Abaissez le tuyau au niveau du sol et laissez l'eau s'évacuer.

NOTE : Pour une évacuation plus rapide (3-8 minutes), demandez à votre distributeur agréé de spa portable Bullfrog le module PowerDrain^{MD}. Pour les instructions concernant l'évacuation de l'eau par le module PowerDrain^{MD}, veuillez consultez le manuel fourni avec l'appareil.

Étapes pour remplir le spa :

⚠️ AVERTISSEMENT : Quand vous remplissez le spa, veuillez toujours suivre les directives de « Désinfection en profondeur ».

Étape 1 : Déconnectez le tuyau d'arrosage du tuyau d'évacuation.

Étape 2 : Remplacez le bouchon du tuyau d'évacuation.

Étape 3 : Remplissez le spa avec de l'eau du robinet. Remplissez-le jusqu'à l'indicateur de niveau d'eau sur la plaque avant du filtre. Afin d'éviter des poches d'air dans les pompes, plcer le boyau d'arrosage dans la chambre de filtration.

Étape 4 : Rebranchez le spa.

Étape 5 : Appuyez sur n'importe quel bouton pour réinitialiser les appareils de commande.

Étape 6 : Remplacez la porte du compartiment des pièces électriques.

Eau brouillée

Il existe deux causes principales aux problèmes d'eau brouillée. Premièrement, des résidus liquides non filtrables (tels que la transpiration) ont contaminé l'eau du spa. Pour éliminer ces substances de l'eau, désinfectez l'eau du spa en profondeur. Deuxièmement, des résidus sous formes de microparticules non filtrables (comme de la poussière) ont contaminé l'eau. Pour éliminer ces substances, utilisez un clarificateur d'eau.

Démarrer le Spa avec de l'eau nouvelle

IMPORTANT: Ne jamais remplir le spa avec de l'eau douce à moins d'y ajouter immédiatement le supplément minéral approprié. Si votre eau est extrêmement dure, il est préférable de la diluer en la mélangeant avec un adoucissant ou en ajoutant une composition chimique spéciale adoucissante. Pour plus d'information, veuillez contacter votre distributeur agréé de spa portable Bullfrog.

Étape 1 : Tout en remplissant le spa, versez la quantité recommandée d'inhibiteur de taches et de dépôts. Cela fournira la protection initiale contre les taches et les dépôts. Une fois que le spa est rempli, ajouter la dose prescrite de Clarificateur d'eau. Cela éliminera les microparticules qui peuvent se trouver dans la nouvelle eau.

Étape 2 : Si cela est possible, demandez à votre distributeur agréé de Spas Bullfrog de venir tester l'indice de DC de votre eau. Suivez ses recommandations. Ajuster à 150-200 PPM.

Étape 3 : Déterminez l'indice de TAC et ajustez-le au besoin. Il devrait se trouver entre 125 et 150 éléments par million (ppm).

Étape 4 : Déterminez le pH et ajustez-le au besoin. Il devrait se trouver entre 7,4 et 7,6.

Étape 5 : Laissez circuler l'eau pendant une heure, faites un traitement choc : ajoutez 2 cuillères à thé (10 cc) de chlore en granule (type dichlore seulement) ou 4 cuillères à thé (20 cc) de brome en granule par 909.2 litres (200 gallons) d'eau. Pour plus de détails, voir section « Désinfection en profondeur ». Laissez circuler l'eau encore plusieurs heures, puis vérifiez le taux de désinfectant. Ajuster la quantité en fonction du tableau suivant :

	Sans Ozone	Avec Ozone
Taux de Chlore	3.0-5.0 PPM*	2.0-4.0 PPM
Taux de Brome	6.7-11.0 PPM	5.7-10.0 PPM

*PPM=Particules ou éléments par million

IMPORTANT : N'entrez pas dans le spa si le niveau de désinfectant n'est pas dans les limites ci hautes indiquées.

Note : Si le niveau de désinfectant est trop élevé, simplement attendre, le niveau baissera naturellement avec le temps.

Étape 6 : La composition chimique est maintenant à point pour l'utilisation du spa. Gardez en tête, toutefois, que cela peut prendre plusieurs jours pour que l'eau devienne parfaitement claire.

Entretien de l'eau du spa**Niveaux de désinfectant et de pH**

Il est important de régulièrement analyser et ajuster le taux de pH de votre spa. Si vous l'utilisez entre zéro et trois fois par semaine, il est recommandé d'effectuer au moins deux ou trois analyses par semaine. Ajouter une analyse par utilisation supplémentaire.

Vérifiez toujours le niveau de pH avant celui du désinfectant. Si le pH ne se trouve pas à un niveau acceptable, soit entre 7,4 et 7,6, faites le nécessaire pour l'ajuster.

Lors de chaque analyse, servez-vous soit de chlore en granule (type Dichlore seulement) ou de brome en granule de manière à maintenir les niveaux suivants :

	Sans Ozone	Avec Ozone
Taux de Chlore	3.0-5.0 PPM	2.0-4.0 PPM
Taux de Brome	6.7-11.0 PPM	5.7-10.0 PPM

IMPORTANT: Si vous désirez maintenir le taux de désinfectant à l'aide de pastilles de brome ou chlore (type dichlor seul.), communiquez avec votre distributeur agréé de Spas Bullfrog. Il vous conseillera sur le sujet.

Désinfection en profondeur (choc)

Une fois par semaine, désinfectez l'eau en profondeur en y ajoutant l'un des produits suivants :

- Chlore en granule, 2 cuillères à café (10 cc) pour 909.2 litres (200 gallons) d'eau
- Brome en granule, 4 cuillères à café (20 cc) pour 909.2 litres (200 gallons) d'eau

NOTE : Pour une désinfection en profondeur (choc) avec du choc non-chlorique (persulfate de potassium ou équivalent) référez vous aux instructions du fabricant de ce produit ou à votre distributeur agréé de Spas Bullfrog.

NOTE : Dans le cas d'un usage très fréquent du spa, il est possible que l'étape de la désinfection en profondeur s'avère nécessaire plus d'une fois par semaine.

Prévention et élimination des taches et des dépôts

Utilisez l'inhibiteur de taches et de dépôts selon les directives

spas portables Bullfrog doivent être câblés conformément à tous les codes électriques locaux et nationaux. Ayez recours aux services d'un électricien qualifié pour procéder à l'installation. Chaque spa Bullfrog et bain à remous Tadpole est fabriqué et testé selon une norme qui assure une protection maximum contre les électrocutions. Un mauvais câblage peut empêcher le spa de fonctionner en toute sécurité et peut provoquer une décharge électrique, blessure ou mort. Un mauvais câblage peut également conduire à un dysfonctionnement de l'appareil et entraîner un incendie. Lorsque vous recherchez l'emplacement de votre spa, consultez un électricien qualifié afin qu'il s'assure des points suivants :

- **Lignes haute tension :** Conformément à tous les codes électriques locaux et nationaux qui s'appliquent à votre région, vous devrez installer votre spa à une distance minimum réglementaire (verticale et horizontale) des lignes haute tension.
- **Disjoncteur :** Conformément à tous les codes électriques locaux et nationaux qui s'appliquent à votre région, un disjoncteur doit être incorporé au câblage électriques fixe ou un sous panneau DDFT peut être installé si cela suit les mêmes paramètres .
- **Prises électriques, interrupteurs et dispositifs électriques permanents :** Conformément à tous les codes électriques locaux et nationaux qui s'appliquent à votre région, vous devez installer votre spa dans la distance réglementaire le séparant de toutes prises électriques, interrupteur ou autre dispositif électrique.
- **Boîte dynamométrique (Boîte de Contrôle Spa) :** Conformément à tous les codes électriques locaux et nationaux qui s'appliquent à votre région, toutes les équipements métalliques, main courante, ferrures, clôtures les tuyaux ou les conduits situés à l'intérieure de la distance réglementaire les séparant de votre spa doivent être reliés à la boîte dynamométrique centrale située à l'intérieur du compartiment des pièces électriques du spa.
- **Compartiment de pièces électriques :** Assurez vous que votre spa soit positionné de façon à ne pas bloquer l'accès au compartiment des pièces électriques.
- **Tous les autres codes électriques nationaux et locaux en vigueur qui peuvent s'appliquer.**

Drainage de l'eau : Évitez d'installer le spa sur une surface basse ou encayée afin d'éviter l'accumulation d'eau et d'endommager le spa ou ses composants. Choisissez un

emplacement où l'eau pourra s'écouler du spa. Votre spa contient un compartiment des pièces électriques qui abrite tous ses composants électriques. Permettre à l'eau d'accéder à l'intérieur du compartiment des pièces électriques peut endommager l'électronique, ou peut faire sauter les plombs. Pour les spa alimentés en 120V/60Hz, éviter de brancher votre spa dans une prise susceptible d'entrer en contact avec l'eau. De même, positionner le cordon d'alimentation pour ne pas permettre à l'eau d'entrer en contact avec l'interrupteur du cordon d'alimentation.

Utilisation d'un levier pour couvert de spa automatique : Si vous utiliser un levier automatique, laissez jusqu'à 61 cm (24 pouces) de libre derrière le spa. Vérifier avec votre distributeur la distance exacte appropriée pour votre levier automatique.

Les Fondations

Conseils généraux : Choisissez une surface plane et nivelée. Des fondations qui bougent légèrement ou s'affaissent peuvent générer des tensions qui s'exercent sur la coque de votre spa. Votre « plate-forme » doit pouvoir être stable et supporter à la fois le poids du spa, la quantité d'eau qu'il contient, et le nombre d'occupants. Le poids maximum que peut supporter un spa plein est de 272kg (6.000 lb) plus le poids des occupants qui utilisent le spa (pour connaître la charge maximale qu'il peut supporter ainsi que le poids maximum de votre spa plein, consultez le « Tableau des Spécifications Techniques de votre Spa ». ou contactez votre distributeur agréé Bullfrog). Si votre terrasse est légèrement en



penne ou pas nivelée à la perfection, cela n'affectera pas les performances de votre spa, cependant éviter d'installer le spa sur une surface basse ou encavée. La plupart des terrasses sont conçues pour déniveler progressivement à partir de la maison pour des raisons de drainage. Il ne devrait pas y avoir plus d'1,27cm (0.5 pouces) de dénivellation pour 2,44m (8 pieds). Les matériaux recommandés pour le sol incluent une chape de béton, dalles de béton, la brique, la tuile antidérapante, une terrasse en bois, le gravillon ou plancher renforcé. De plus, votre distributeur agréé Bullfrog Spa devrait vous vendre ou vous recommander des surfaces préétablies pour le spa. **NOTE** : Les fondations en béton doivent être d'une épaisseur d'au moins 10,16cm (4 pouces) et renforcées par un grillage ou des barres de métal. Pour des raisons de sécurité, les barres de renforcement ou le grillage doivent être attachées au câble connectant à la terre. (Voir l'installation électrique et raccordement).

▲Avertissement : Il Est important que la fondation du spa soit supportée par une sous structure plate, stable et consistante. Bullfrog International, LC recommande fortement que vous consultiez un entrepreneur structurel qualifié et licencié avant l'installation de votre fondation de spa. Pour plus d'assistance, communiquez avec votre distributeur agréé Bullfrog.

▲Avertissement : Parce que votre terrasse doit offrir un support continu à l'intégralité de la base de votre spa, n'utilisez jamais de cales pour le mettre à niveau. Si vous devez le mettre à niveau, assurez vous que l'intégralité de la base de votre spa est supportée tant au centre qu'aux extrémités. Quand vous le mettez à niveau, il ne doit y avoir aucun vide au-dessous. Contactez votre distributeur agréé Bullfrog Spa avant de faire des ajustements. Si la structure de votre spa est endommagée à cause d'une mauvaise installation, une fondation inadéquate ou d'une mise à niveau incorrecte, la garantie de votre spa sera rendue caduque.

▲PRUDENCE : Consultez un Ingénieur structurel ou un Entrepreneur avant de placer le spa sur une structure élevée ou sur un ponton afin d'assurer que la structure peut soutenir le poids du spa et ses utilisateurs, et tout autres items/ personnes pouvant s'y trouver.

Installation en hauteur : Assurez vous que votre ponton ou structure élevée puisse supporter le poids maximal du spa

rempli avec le poids maximal du nombre d'occupants qui l'utilisent. Vous devez connaître le poids maximal que votre structure peut supporter et vous assurez qu'il soit plus grand que le poids maximal du spa rempli associé à celui du nombre d'occupants qui utilisent le spa. Sinon, de sérieuses blessures ou dommages sur la structure pourraient se produire. Pour connaître la charge maximale ainsi que le poids maximum de votre spa plein, consultez le « Tableau des Spécifications Techniques de votre Spa » ou contactez votre distributeur agréé Bullfrog.

Considérations importantes sur l'aménagement

Options Surface dure (ponton ou sol) : En plus de choisir une surface dure qui rencontrent tous les critères de sécurité et de Entretien, il est sage de penser à la texture et aux couleurs qui participeront à embellir l'esthétique du paysage qui accompagnera votre spa. La décision d'assortir, de contraster ou de mélanger la texture et les couleurs de votre structure avec celle de votre spa ne devrait être prise qu'après de sérieuses recherches, en ayant envisagé toutes les options. L'avis d'un Architecte Paysagiste peut s'avérer être un bon investissement.

Paysage environnant : Un paysage bien aménagé autour de votre spa non seulement adoucira les surfaces dures adjacentes mais ajoutera de la vie et beaucoup de gaieté à l'environnement. Si votre budget vous le permet, l'avis d'un Architecte Paysagiste peut s'avérer être un bon investissement.

Accessoires : En plus du choix de la surface et du paysage autour de votre spa, l'ajout de quelques accessoires saura compléter la touche finale que vous recherchez. Marchepieds, bancs, porte-serviette, jardinière ou cheminée en extérieur sont juste quelques-uns des articles que nous vous recommandons.

de votre spa. Une mauvaise utilisation de Biguanide annulera la garantie.

Désinfection en profondeur (choc)

La désinfection normale n'élimine pas les déchets non filtrables, tels que les chloramines (chlore non solubles), les bromamines (brome non soluble), la transpiration, les huiles et les fixatifs à cheveux; ceux-ci s'accumulent dans l'eau. De telles substances salissent l'eau, créent des odeurs désagréables et peuvent influencer sur l'efficacité des désinfectants. La désinfection en profondeur consiste en un traitement choc lorsque le niveau de désinfectant atteint ou dépasse 10.0 PPM, et ce à l'aide de produits tels que le persulfate de potassium, le chlore en granule (dichlor) ou le brome en granule (Brome concentré). Communiquez avec votre distributeur agréé de Spas Bullfrog pour plus d'informations.

Lorsque vous effectuez un traitement choc, et pourvu que vous soyez présent pour la surveillance d'enfants et pour la sécurité, vous devez permettre aux gaz du traitement de s'échapper en ouvrant le couvert de moitié pour 20 minutes. Si vous ne permettez pas au gaz d'échapper, cela pourrait endommager et décolorer le dessous du couvert. Ce genre de dommage n'est pas couvert dans les termes de garantie de votre spa.

▲AVERTISSEMENT : Ne laissez jamais un spa ouvert sans surveillance, surtout dans la présence d'enfants.

IMPORTANT : Laissez toujours le niveau de chlore baisser sous 5.0 PPM (particules ou éléments par million)(11.0 avec brome) avant d'utiliser le spa.

Régulation du pH

Un taux de pH équilibré est essentiel pour éviter les bactéries, pour avoir une eau qui soit agréable aux utilisateurs et pour empêcher l'encrassement du matériel. Le pH est une échelle qui permet de mesurer le taux d'acidité ou d'alcalinité de l'eau. Elle va de 0 à 14. Au-dessous de 7,0, l'eau est acide; au-dessus, elle est alcaline. Idéalement, le pH de l'eau de votre spa devrait se situer entre 7,4 et 7,6.

Niveaux de pH élevés (supérieurs à 7,6) : Au-delà de cette mesure, des dépôts se forment sur la coque et l'équipement, l'eau se brouille, le filtre se salit plus rapidement et la désinfection du chlore perd de son efficacité. Pour diminuer le pH, ajouter un affaiblisseur de pH.

Niveaux de pH bas (inférieurs à 7,4) : Au-dessous de ce point, l'eau peut causer des sensations inconfortables à la peau et

corroder le matériel. Pour augmenter le pH, ajoutez un élévateur de pH.

Note : N'utilisez jamais d'acide chlorhydrique ou « muriatic » pour ajuster le pH car ce produit risque d'endommager la coque et le matériel autour de celle-ci.

Titre alcalin complet (TAC)

Le TAC est la mesure du taux de carbonate et de bicarbonate dans l'eau et permet d'amortir les changements rapides de pH de l'eau. Des indices de TAC corrects sont importants pour assurer un équilibre chimique optimal du spa. Un indice de Tac bas peut déstabiliser le pH de l'eau et la rendre corrosive ou causer des dépôts sur le spa et l'équipement. Pour remédier à cela, ajoutez un élévateur de titre alcalin complet. Un indice de TAC élevé risque de causer des dépôts, de brouiller l'eau et d'engendrer d'autres problèmes liés au pH. Si l'eau de votre spa présente un indice de TAC élevé, communiquez avec votre distributeur agréé de Spas Bullfrog.

Dureté calcique (DC)

La DC correspond à la teneur en sels de calcium dans l'eau. Un indice de DC bas (ce qui indique de l'eau douce) risque de causer des taches sur la surface du spa et de corroder le matériel. Pour remédier à cela, ajoutez un élévateur de dureté calcique dans l'eau. Un indice de DC élevé (ce qui représente de l'eau dure) risque d'engendrer une eau brouillée et de causer des dépôts durs sur la surface du spa et l'équipement. Si l'eau de votre spa présente un indice de DC élevé, communiquez avec votre distributeur agréé de Spas Bullfrog. **Important** : Ne remplissez jamais le spa complètement avec de l'eau douce, sans y avoir ajouté un supplément minéral approprié (communiquez avec votre distributeur agréé de Spas Bullfrog pour plus de détails).

Prévention et élimination des taches et des dépôts

Les problèmes de taches et de dépôts sont fréquents dans les environnements d'eau chaude. Pour aider à prévenir et éliminer ce genre d'inconvénients, utilisez un inhibiteur de taches et de dépôts.

Mousse excessive

La présence d'huiles corporelles et de produits pour la peau dans l'eau du spa, combinée à de hautes températures, peut engendrer un excès de mousse à la surface. Pour remédier à la situation temporairement, utilisez un éliminateur de mousse. Toutefois, la meilleure façon d'enrayer la mousse consiste à sur chlorer l'eau, ce qui détruira les produits savonneux que des niveaux de désinfecteurs normaux ne pourraient éliminer.

ENTRETIEN

Composition chimique de l'eau

L'eau du robinet que l'on boit n'est pas toujours bonne pour un spa. Elle contient habituellement des minéraux et des micros contaminants invisibles à l'œil nu. Ainsi, pour garantir la longévité du spa et par souci pour la santé de ses utilisateurs, il est essentiel de l'entretenir et d'effectuer des analyses d'eau sur une base régulière. Un équilibre de la composition chimique de l'eau aidera à prévenir ou à enrayer les problèmes suivants :

- Présence de bactéries, d'algues ou de champignons qui risquent de transmettre des maladies ou des infections aux humains
- Taches et dépôts sur la coque, l'équipement et la tuyauterie
- Obstruction des filtres

⚠ **PRUDENCE : Directives importantes. Vous devez toujours :**

- Respectez toujours les directives du fabricant de produits chimiques.
- N'utilisez que des trousse de test approuvées pour effectuer vos analyses chimiques.
- Ne mélangez jamais les produits chimiques.
- Ajoutez les produits chimiques directement dans le spa, sur la surface de l'eau, et répandez-les uniformément. Vous pouvez aussi utiliser appareil qui supplémente et mesure régulièrement la composition chimique de l'eau.
- Après avoir ajouté des produits chimiques dans l'eau, faites tourner la pompe du filtre pendant au moins 15 minutes.
- Vérifiez les niveaux chimiques de l'eau régulièrement.
- Les noms des produits chimiques pour spa varient d'un fabricant à l'autre.
- Pour toute question, communiquez avec votre distributeur agréé de Spas Bullfrog.

Concernant l'Équilibre Chimique de L'Eau

Maintenir la Qualité de L'Eau

Maintenir la qualité de l'eau prolongera la durée de vie des équipements de votre spa et favorisera votre expérience Bullfrog. C'est un exercice assez simple à réaliser mais qui demande une attention régulière car l'entretien de l'eau implique plusieurs facteurs. Il n'existe pas de formule simple et on ne peut pas ne pas s'en occuper. Une attitude négligente concernant le maintien de la qualité de l'eau rendra les conditions de baignade pauvres et nuisibles à la santé et pourra même endommager votre spa. Pour toute question concernant le maintien de la qualité de l'eau, communiquez avec votre distributeur agréé de Spas Bullfrog qui vous recommandera les produits chimiques appropriés pour désinfecter ou entretenir votre spa.

Désinfection

Les produits désinfectants éliminent les bactéries et gardent l'eau propre. Un bas niveau de désinfectant permettra aux bactéries et virus de se multiplier. Afin d'augmenter le niveau de désinfectant, simplement ajouter un désinfectant approuvé. Un niveau trop élevé de désinfectant peut causer une irritation à la peau, aux yeux et aux poumons. Pour diminuer le niveau de désinfectant, simplement attendre – le niveau de désinfectant baissera naturellement avec le temps. Parmi les désinfectants efficaces et sécuritaires on trouve : e chlore en granule (parfois appelé Dichlore) et le brome en granule.

Note : Plus vous utilisez le spa (ou augmentez le nombre d'utilisateurs), plus vous devez utiliser de désinfectant afin de maintenir un niveau recommandé.

Note : Un stérilisateur à l'ozone est recommandé seulement comme supplément aux désinfectant ci haut mentionnés. Le stérilisateur à l'ozone WellSpring™ de Bullfrog améliore la qualité de l'eau du spa quand il est utilisé en conjonction avec un programme de maintien chimique recommandé pour l'industrie de spas.

⚠ PRUDENCE : Ne jamais utiliser un stérilisateur d'ozone comme seul source de désinfectant, clarifiant ou pour inhiber la mousse, les taches et dépôts.

⚠ AVERTISSEMENT : Ne jamais utiliser de pastilles de Trichloré dans un spa portable. Leur dissolution, puissance et le taux extrêmement bas du pH peuvent sévèrement endommager la surface de votre spa et ses composants. L'utilisation de pastilles Trichloré annulera la garantie.

⚠ AVERTISSEMENT : Les pastille de Bromine ou de Dichlore ne sont pas non plus recommandées comme désinfectant approprié pour un spa portable Bullfrog ou un bain à remous Tadpole à moins d'être dans un appareil adéquate qui nourrit ou mesure la qualité de l'eau. Une mauvaise utilisation des pastilles de Bromine ou de Dichlore peut sévèrement endommager la surface de votre spa et ses composants. Utiliser des pastilles de Bromine dans un appareil qui alimente l'eau automatiquement et de type « flottant » pour Bromine ou Dichlore demande plus de surveillance et de tests. Une mauvaise utilisation de pastilles de Dichlore ou de Bromine annulera la garantie.

⚠ AVERTISSEMENT : Les produits contenant de la Biguanide (Baqua) ne sont pas non plus appropriés pour les spas portables Bullfrog ou bain à remous Tadpole. Ces produits sont connus dans l'industrie du spa pour détériorer les lentilles de l'éclairage, les joints d'étanchéité, et autres équipement

Principes de base pour la livraison

Pour vous préparer à la livraison de votre spa, assurez-vous que le chemin soit sans encombres. Des branches d'arbres surplombantes, auvents, compteur à gaz, à eau ou bloc électrique qui dépassent, peuvent mettre en difficulté la livraison. Vous aurez peut-être à retirer un portail, une partie de clôture ou d'autres choses afin de pouvoir livrer le spa à l'endroit désiré. Si votre chemin d'accès comporte plus de 6 marches sans aire de repos, considérez un autre chemin d'accès. Vérifier les mesures sur un angle de 90° pour vous assurer que le spa passera. De temps en temps, une grue est nécessaire pour soulever et acheminer le spa à sa destination finale. Cela arrive si le spa doit être enlever de la remorque et passer au-dessus d'un mur soit parce que l'entrée est trop étroite ou l'avant toit est trop bas, le coin est trop serré ou l'escalier est trop raide. L'utilisation d'une grue est une pratique courante et s'avère être souvent la méthode la plus simple et la plus sûre pour déplacer un spa quand le chemin d'accès est difficile. La grue arrive acheminée par un camion qui peut facilement être garé dans l'allée. L'opérateur de la

grue soulèvera votre spa au-dessus des murs, bâtiments ou autres obstacles et le placera aussi près que possible du site d'installation. Note : Si la livraison de votre spa requière une grue, vous serez responsable du coût additionnel, celui-ci faisant partie intégrante de l'installation. L'intervention d'une grue prend en moyenne 3 heures.

Selon votre chemin d'accès, votre spa peut être remorqué soit à l'horizontale soit à la verticale. Pour votre information, vos pouvez consulter les tableaux ci-dessous qui fournissent les dimensions de votre spa en position horizontale ou verticale. Note : la hauteur de la remorque utilisée pour livrer votre spa doit être ajoutée à celle de votre spa lorsque vous calculerez la hauteur totale nécessaire à la livraison de votre spa. Les remorques font en général autour de 15,24 cm (6 pouces) de hauteur. (Si nécessaire, veuillez consulter votre distributeur agréé Bullfrog Spa pour obtenir la hauteur exacte.)

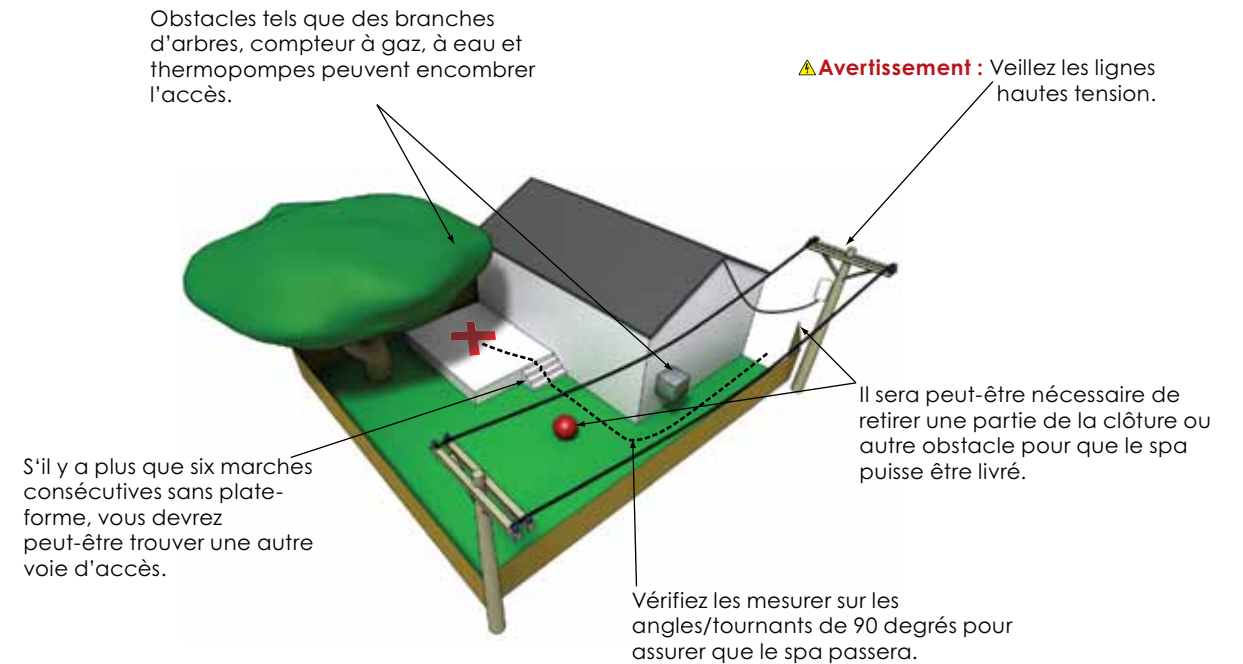

L : Largeur
I : Longueur
H : Hauteur
C-H : Hauteur du chariot
H-T : Hauteur totale
D : Diagonale

Tableau des dimensions du spa
(pour les livraisons verticales)

Modèle	Largeur (L)	Longueur (I)	Hauteur (H)
Bullfrog 331	31" (.79m)	6' 10" (2.09m)	5' 6" (1.73m)
Bullfrog 451	35" (.89m)	7' 4" (2.24m)	6' 7" (2.01m)
Bullfrog 562	35" (.89m)	7' 4" (2.24m)	7' 4" (2.24m)
Bullfrog 552	35" (.89m)	7' 10" (2.39m)	7' 10" (2.39m)
Bullfrog 662	35" (.89m)	7' 10" (2.39m)	7' 10" (2.39m)
Bullfrog 682	35" (.89m)	7' 10" (2.39m)	7' 10" (2.39m)
Tadpole 251	35" (.89m)	7' 4" (2.24m)	6' 7" (2.01m)
Tadpole 362	35" (.89m)	7' 4" (2.24m)	7' 4" (2.24m)



Tableau des dimensions du spa
(pour les livraisons horizontales)

Modèle	Largeur (L)	Longueur (I)	Hauteur (H)
Bullfrog 331	5' 6" (1.73m)	6' 10" (2.09m)	31" (.79m)
Bullfrog 451	6' 7" (2.01m)	7' 4" (2.24m)	35" (.89m)
Bullfrog 562	7' 4" (2.24m)	7' 4" (2.24m)	35" (.89m)
Bullfrog 552	7' 10" (2.39m)	7' 10" (2.39m)	35" (.89m)
Bullfrog 662	7' 10" (2.39m)	7' 10" (2.39m)	35" (.89m)
Bullfrog 682	7' 10" (2.39m)	7' 10" (2.39m)	35" (.89m)
Tadpole 251	6' 7" (2.01m)	7' 4" (2.24m)	35" (.89m)
Tadpole 362	7' 4" (2.24m)	7' 4" (2.24m)	35" (.89m)

LES JETZONES^{MD}

Les spas portables Bullfrog animés par deux pompes ont une caractéristique unique appelée les JetZones. Une JetZone^{MD} est une zone où tous les jets sont animés par la même pompe. Grâce aux JetZones, vous décidez quelle pompe anime quels JetPaks^{MD}. Les modèles de spa à deux pompes ont deux JetZones différentes.

Chaque pompe (sur les modèles de spa à deux pompes uniquement) alimente sa propre JetZone. Vous pouvez créer votre propre JetZone grâce à un séparateur de JetZone^{MD} de couleur orange.

Il suffit de déplacer le séparateur de JetZone pour augmenter ou diminuer le nombre de JetPaks qui sont animés par une pompe particulière et ainsi créer une nouvelle JetZone. En ajoutant des JetPaks à une JetZone particulière, vous diminuerez la puissance en direction de cette zone. En enlevant des JetPaks d'une zone particulière, vous augmenterez la puissance en direction de cette zone. Pour créer un nouvelle JetZone :

Étape 1 : Enlever les JetPaks en suivant les étapes 1 à 5 de la section « Échanger les JetPaks ».

Étape 2 : Dévissez légèrement les deux tuyaux en PVC, dégagez le joint des deux tuyaux d'eau et poussez le JetPak vers l'avant.

Étape 3 : Enlevez le séparateur de JetZones (de couleur orange) et rattachiez les JetPaks^{MD} en inversant la procédure ci-dessus. Installez le séparateur de JetZones à l'emplacement de votre choix (Ne jamais installé dans le premier ou le dernier siège).











Étape 4 : Replacez le JetPak en inversant les étapes 1 à 5 de la section « Échanger les JetPaks »

⚠️ AVERTISSEMENT : N'utilisez jamais le spa sans que le séparateur de JetZones soit en place. Cela endommagerait gravement les pompes.

LES JETS

Types de Jet

En fonction du modèle, le spa portable Bullfrog a une combinaison unique de jets parmi les suivants :

	Neck (Cou) Ajustable : Oui
	Cluster Storm Ajustable : Oui
	Shower Ajustable : Non
	Duo Ajustable : Non Interchangeable avec Duo-Blaster
	Duo-Blaster Ajustable : Non Interchangeable avec Duo
	Micro VSR Ajustable : Oui
	Storm Roto Ajustable : Oui Interchangeable avec Storm massage
	Storm Massage Ajustable : Oui Interchangeable avec Storm Roto

	Verta'ssage Ajustable : Non
	Handheld Ajustable : Non
	Jumbo Storm Ajustable : Oui
	Whirlpool Ajustable : Oui

Jets interchangeables

Certains jets permettent une interchangeabilité ultérieure des têtes de jets. Communiquez toujours avec votre distributeur agréé de Spas Bullfrog avant d'essayer d'ajouter des jets à votre spa.

Jets ajustables

Pour ajuster la pression de l'eau des jets, il suffit de tourner l'anneau extérieur.

- Pour Augmenter la Pression de l'eau du Jet tournez l'anneau extérieur dans le sens des aiguilles d'une montre.
- Pour Diminuer la Pression de l'eau du Jet tournez l'anneau extérieur dans le sens inverse des aiguilles d'une montre.

NOTE: Ne fermez jamais tous les jets en même temps.

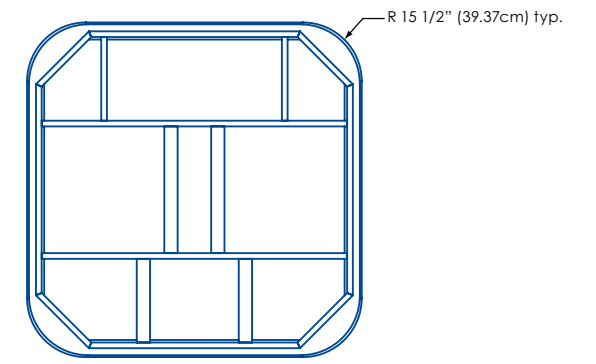
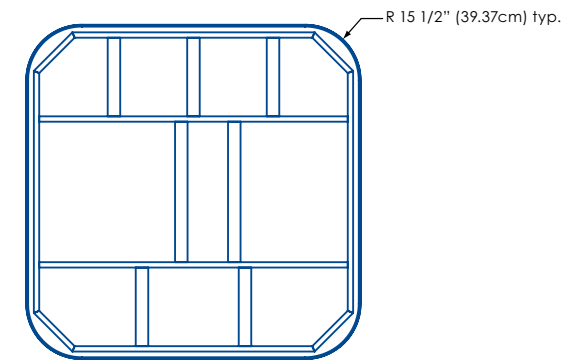
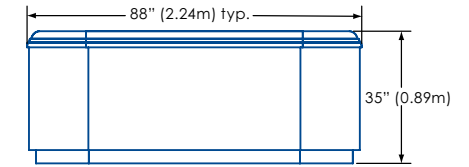
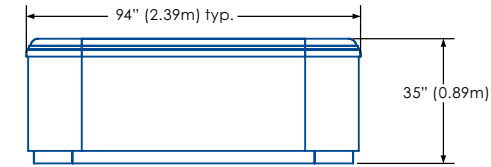

682, 662, 552

562, 362

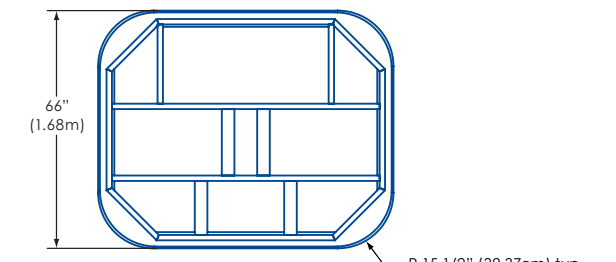
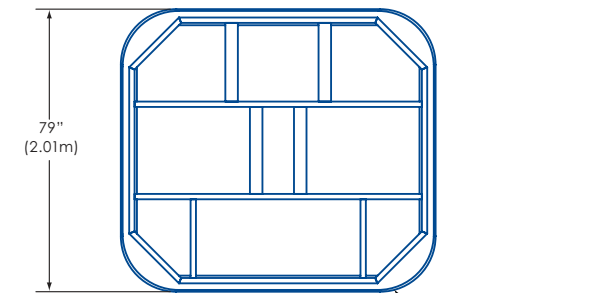
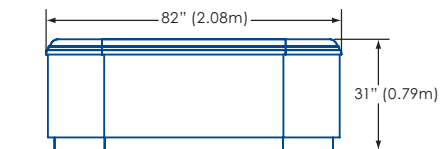
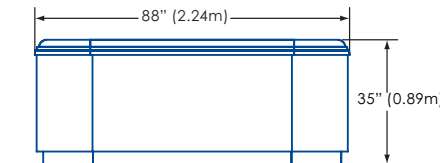

451, 251

331

NOTE : Le cadre-pieds du spa est à 3.81 cm (1.5 pouces) de la jupe.

Installation électrique et Raccordement

IMPORTANT : Veuillez procurer une copie de ces instructions à votre électricien.

INTRODUCTION

Tous les spas portables Bullfrog doivent être câblés conformément à tous les codes électriques locaux et nationaux. Ayez recours aux services d'un électricien qualifié pour procéder à l'installation. Chaque Spa Bullfrog et bain à remous Tadpole est fabriqué et testé selon une norme qui assure une protection maximum contre les chocs électriques. Un mauvais câblage peut empêcher le spa de fonctionner en toute sécurité et peut provoquer des décharges électriques, blessure ou mort. Un mauvais câblage peut également conduire à un dysfonctionnement de l'appareil et entraîner un incendie.

Informations Techniques Importantes

Définitions de la tension. Lorsque vous lisez ces instructions, le terme 120V correspond à une tension variant de 110 à 120V tandis que 230V correspond à une tension variant de 220 à 240V.

Branchement des câbles. L'appareil doit être branché en direct et en permanence (sauf pour les modèles U.S. /CAN 120V~/60 Hz avec cordon d'alimentation 120V)

Schéma de câblage. En plus des instructions qui suivent, veuillez consulter le schéma de câblage approprié (120V~/60 Hz avec cordon d'alimentation ou 120V~/60Hz branché en permanence au boîtier électrique, 230V~/60Hz branché en permanence au boîtier électrique, 230V~/50 Hz branché en permanence au boîtier électrique.

Taille et type de câblage. La taille et le type de câblage dépendent de la longueur nécessaire et ne devrait être déterminé que par un électricien qualifié. L'installation doit être conforme à tous les codes électriques locaux et nationaux. Tous les câbles doivent être en cuivre pour assurer un raccordement parfait. Ne jamais utiliser de câble en aluminium.

Emplacement du Spa :

- **Lignes haute tension.** Conformément à tous les codes électriques locaux et nationaux qui s'appliquent à votre région, vous devrez installer votre spa à la distance (verticale et horizontale) minimum requise des lignes haute tension.
- **Interrupteur ou Disjoncteur - détecteur de fuites à la terre (DDFT / GFCI).** Conformément à tous les codes électriques

locaux et nationaux qui s'appliquent à votre région, un interrupteur doit être incorporé au circuit électrique alimentant votre spa. Si les réglementations locales et nationales le permettent, un dispositif DDFT (disjoncteur - détecteur de fuites à la terre) peut être utilisé pour remplacer l'interrupteur du moment qu'il se trouve dans la distance réglementaire.

- **Prises électriques, interrupteur et dispositifs électriques.** Conformément à tous les codes électriques locaux et nationaux qui s'appliquent à votre région, vous devez installer votre spa à la distance minimum requise le séparant de toutes prises électriques, interrupteur ou autre dispositif électrique.
- **Câblage.** Conformément à tous les codes électriques locaux et nationaux qui s'appliquent à votre région, tous les équipements métalliques, clôtures, tuyaux ou conduits situés à l'intérieur du périmètre réglementaire doivent être reliés à la boîte dynamométrique situé dans le compartiment des pièces électriques. Le câblage doit être relié à la masse par les cosses situées à la surface extérieure de la boîte dynamométrique et sur tous les objets décrits ci-dessus.
- **Compartiment des pièces électriques.** Assurez vous que votre spa soit positionné de façon à ne pas bloquer l'accès au compartiment des pièces électriques.

DDFT (Disjoncteur - détecteur de fuite à la terre / GFCI).

Conformément à tous les codes électriques locaux et nationaux tous les spas, les cuves thermales et les composants électriques associés doivent être protégés par un DDFT (disjoncteur- détecteur de fuites à la terre) installé soit dans le panneau de distribution de la maison soit près de l'interrupteur réservé au spa.

⚠️AVERTISSEMENT : Enlever ou éviter le DDFT rendra votre spa dangereux et annulera la garantie de votre spa. Quand vous installez le DDFT, tous les éléments conducteurs à l'exception de la terre (câble vert) doivent passer par le DDFT, même le neutre. Si le neutre ne passe pas par le DDFT, le courant sera perturbé et fera sauter le DDFT. Pour obtenir un diagramme de câblage DDFT, communiquez avec un distributeur agréé de spa portable Bullfrog ou directement avec Bullfrog International, L.C. PROCÉDURE DE TEST OBLIGATOIRE : Après avoir rempli le spa pour la première fois, mis en marche et avant chaque utilisation, le DDFT doit être testé selon ces indications: Étape 1 appuyez sur le bouton Test du DDFT. Le spa devrait s'arrêter de fonctionner. Étape 2 après 30 secondes, appuyez sur le bouton Reset et vérifier ensuite que le courant alimente de nouveau votre spa. Si le DDFT ne passe pas le test, vous avez peut être un dysfonctionnement électrique et un risque d'électrocution. Si cela arrivait, fermer



Étape 6 : Retirez le JetPak et l'échanger avec un autre JetPak^{MD}.

Étape 7 : Remettez le/les JetPaks en place en inversant les étapes de 1 à 5 ci haut.

IMPORTANT: Un spa Bullfrog ayant deux pompes possède deux JetZones^{MD} différentes. Ces zones sont séparées par un séparateur JetZone de couleur orange. Ne jamais opérer votre spa sans que le séparateur JetZone soit en place. Cela endommagerait gravement les pompes. De plus, échanger les JetPaks d'une zone à l'autre peut occasionner un flot restreint de l'eau à un ou plusieurs JetPaks. N'installez jamais le séparateur JetZone (bouchon orange) dans le premier ni le dernier siège. Si vous avez des questions ou problèmes, voir la section « JetZones » ou contactez votre distributeur agréé de spas portables Bullfrog.

Note : Le JetPak J4 (NeckBlaster)^{MD} ne peut être installé que dans les chaises longues ou les coins. Due au nombre de jets et au montant de plomberie, le J4 ne peut être installé dans les positions du milieu ou murs à plats des spas.

JetPaks^{MD}

Échanger les JetPaks

Étape 1 : Mettez le spa en mode Attente (Sby); cela empêchera la pompe de se mettre en marche (voir la section « Modes d'opération du spa »).



Étape 2 : Enlevez le SnapCap^{MD} (plaque de montage supérieure) et appuie-tête soigneusement en le soulevant avec les mains.

Étape 3 : Poussez le JetPak^{MD} vers l'avant jusqu'à ce que vous ayez assez d'espace pour atteindre les deux tuyaux en PVC de l'eau et le tuyau d'air.



Étape 4 : Dévissez légèrement les deux tuyaux en PVC, dégagez le joint des deux tuyaux d'eau et enlevez le JetPak^{MD} du JetPod^{MD}.



Étape 5 : Débranchez le tuyau d'air.

le disjoncteur du DDFT et n'utilisez pas le spa jusqu'à réparation du dysfonctionnement électrique par un électricien qualifié ou un distributeur agréé de spa portable Bullfrog.

Boîtier électrique spécifique : Le circuit électrique qui alimente votre spa doit comprendre un boîtier électrique avec les fusibles adaptés. Quelque soit le modèle de votre spa, (120V~/60Hz avec cordon d'alimentation ou un spa 120V~/60Hz ou 230V~/60Hz ou 230V~/50Hz branché en permanence ce boîtier électrique doit alimenter uniquement votre spa et aucun autre appareil, prises électriques ou autres.

Accès au Conduit Électrique : Tous les spas portable Bullfrog ou bains à remous Tadpole sont fabriqués avec un conduit électrique qui permet de relier les différents câbles électriques qui alimenteront votre spa à la boîte dynamométrique. L'accès au conduit électrique se trouve à l'avant du spa, dans le coin gauche (si vous vous tenez en face du système de commande).

12V max. sur Surfaces accessibles : accessibles à l'utilisateur ne doivent pas excéder 12V.

Conversion optionnelle 230V~/60Hz 30A : Si le service électrique de 50 ampères n'est pas disponible, votre distributeur de spa portable Bullfrog ou un électricien peuvent facilement convertir le spa de sorte qu'il fonctionne à 30 ampères (les instructions pour la conversion se trouvent dans la boîte dynamométrique). Veuillez noter que les spas convertis à 30 ampères ne peuvent chauffer l'eau uniquement si la pompe de circulation est à basse vitesse, et non à haute vitesse. Cette condition de chauffage est acceptable pour la plupart des climats et pour les installations intérieures.

Conversion optionnelle 230V~/50Hz : S'il n'y a pas d'alimentation de 32A de disponible, votre distributeur de spa portable Bullfrog ou un électricien peuvent facilement convertir le spa de sorte qu'il fonctionne en service simple ou double 16A x2. Les instructions pour la conversion se trouvent dans la boîte dynamométrique.

230V~/50Hz 16A Circuit simple: Veuillez noter que les spas convertis à 16 ampères ne peuvent chauffer l'eau uniquement si la pompe de circulation est à basse vitesse, et non à haute vitesse. Cette condition de chauffage est acceptable pour la plupart des climats et pour les installations intérieures.

230V~/50Hz 16A, 16A Circuit Double : Fonctionnement du spa est identique au service 32A sauf que le service électrique est divisé entre deux services de 16A.

Nouvelles Installations et Réinstallations : Ces instructions s'appliquent dans les cas d'une première ou d'une réinstallation, ce qui peut arriver si l'on décide de bouger ou de re-localiser le spa.

Équipement convertible 120V~/60Hz ou /230V~/60Hz (seulement pour tous les spas U.S./Canada équipés d'une seule pompe modèle BF03)

Les spas à pompe unique sont équipés avec un équipement convertible (modèle BF03). Selon la pompe installée, le modèle BF03 peut être câblé en 120V~/60Hz ou en 230V~/60Hz.

Pompe 120V~/60Hz : Les spas équipés de pompe en 120V~/60Hz peuvent être raccordés via un cordon électrique 120V~/60Hz, branché en permanence 120V~/60Hz ou branché en permanence 230V~/60Hz.

Installation avec cordon d'alimentation 120V~/60Hz : Cette option est uniquement applicable si le spa a été conçu en usine avec une pompe en 120V~/60Hz et un cordon électrique en 120V~/60Hz. Si vous utilisez un autre cordon électrique pour faire fonctionner le spa, l'approbation « Sécurité » et la garantie de votre spa seront annulées et votre spa deviendra dangereux. Le cordon électrique du spa a été spécialement étudié en usine pour être opérationnel avec une tension de 120V~/60Hz et mesure approximativement 4.50m (15 pieds) pour un usage réglementaire (le maximum autorisé) et inclus aux colis d'origine. Ce cordon assemblé en usine possède un DDFT incorporé. IMPORTANT: Le cordon doit être remplacé uniquement avec un cordon de même manufacture, par un agent du service, ou une personne assimilée pour être garanti d'un bon fonctionnement.

Les spas utilisant un cordon d'alimentation 120V~/60Hz fournis avec un cordon d'alimentation ayant un DDFT intégré doivent être branchés à une prise dédiée 120V~/60Hz, 20A, monophasée qui n'alimente que le spa dans un circuit électrique relié à la terre. Il est important que ce circuit soit spécifique et qu'il n'alimente aucun autre appareil électrique auquel cas votre spa pourrait ne pas fonctionner proprement. Pour des raisons de sécurité, la prise dans laquelle le spa sera branché ne peut se trouver plus près que la distance requise par les réglementations locales et nationales de votre région. L'installation doit être conforme à toutes les réglementations électriques locales et nationales qui s'appliquent à votre région.

Remplir le spa avant de le mettre en marche : Veillez à toujours remplir le spa jusqu'au niveau recommandé avant de le mettre en marche. (Voir la liste des « points à vérifier avant de remplir le spa » dans ce manuel).

Disjoncteur différentiel : Votre appareil doit être relié à un disjoncteur différentiel (ou DDFT) pour des fluctuations de courant n'excédant pas 30mA (Spas Européens Seulement).

⚠️ AVERTISSEMENT : Ne jamais utiliser de rallonge électrique Bullfrog International LC ne permet l'utilisation d'aucune rallonge électrique, quelque soit la situation. L'utilisation d'une rallonge électrique annule toute garantie sur l'équipement de votre spa et expose le client à des risques supplémentaires d'incendie, d'électrocution, de blessure ou de mort.

Installation branchée en directe à un circuit 120V~/60Hz : À moins d'avoir commandé votre spa avec un cordon d'alimentation 120V~/60Hz, son équipement est prévu pour fonctionner sur un courant 230V~/60Hz (même si le spa a été équipé d'une pompe fonctionnant sur 120V~/60Hz). Avant d'entreprendre une installation prévue pour un courant de 120V~/60Hz, la configuration 230V~/60Hz de l'équipement de votre spa doit être convertie en une configuration 120V~/60Hz. Pour obtenir des informations spécifiques sur la conversion, consultez le diagramme de câblage à l'intérieur de la boîte dynamométrique (qui se trouve dans le compartiment des pièces électriques).

Les spas branchés en direct dans un circuit 120V~/60Hz doivent être équipés d'un DDFT protégé, à trois fils (Line 1 Phase, Neutre et Terre) relié à un circuit électrique 120V~/60Hz, 20A, monophasé et spécifique. Il est important que ce circuit soit spécifique et qu'il n'alimente aucun autre appareil électrique auquel cas votre spa pourrait ne pas fonctionner proprement. L'installation doit être conformes à toutes les réglementations électriques locales et nationales qui s'appliquent à votre région.

Installation branchée en directe à un circuit 230V~/60Hz : Même si le spa a été équipé d'une pompe fonctionnant sur 120V~/60Hz, votre spa est configuré pour utiliser un courant 230V~/60Hz à moins d'avoir commandé votre spa avec un cordon d'alimentation 120V~/60Hz, auquel cas son équipement devra être converti pour fonctionner en 230V~/60Hz. Pour obtenir des informations spécifiques sur la conversion, consultez le diagramme de câblage à l'intérieur de la boîte dynamométrique (qui se trouve dans le compartiment des pièces électriques).

Les spas branchés en direct dans un circuit 230V~/60Hz doivent être équipés d'un DDFT protégé, à quatre fils (Line 1, Line 2, Neutre et Terre) relié à un circuit électrique 230V~/60Hz, 50A, monophasé et spécifique. Il est important que ce circuit soit spécifique et qu'il n'alimente aucun autre appareil électrique auquel cas votre spa pourrait ne pas fonctionner proprement. L'installation doit être conformes à toutes les réglementations électriques locales et nationales qui s'appliquent à votre région.

Pompes 230V~/60Hz : Les Spas équipés d'une pompe 230V~/60Hz existent uniquement dans les modèles de spas branchés en direct. Installation branchée en directe à un circuit 230V~/60Hz : Votre spa a été conçu pour fonctionner uniquement sur du courant 230V~/60Hz.

Les spas branchés en direct dans un circuit 230V~/60Hz doivent être équipés d'un DDFT protégé, à quatre fils (Line 1, Line 2, Neutre et Terre) relié à un circuit électrique 230V~/60Hz, 50A, monophasé et spécifique. Il est important que ce circuit soit spécifique et qu'il n'alimente aucun autre appareil électrique auquel cas votre spa pourrait ne pas fonctionner proprement. L'installation doit être conformes à toutes les réglementations électriques locales et nationales qui s'appliquent à votre région.

230V/60Hz Équipement (Modèle BF01 – Spa à deux pompes U.S. /CAN)

Les spas à deux pompes (modèle BF01) sont conçu(e) s avec des pompes et un équipement qui ne doivent fonctionner qu'avec un courant 230V~/60Hz. Ne relier ce modèle que sur un circuit électrique 230V~/60Hz.

Les spas branchés en direct dans un circuit 230V~/60Hz doivent être équipés d'un DDFT protégé, à quatre fils (Line 1, Line 2, Neutre et Terre) relié à un circuit électrique 230V~/60Hz, 50A, monophasé et spécifique. Il est important que ce circuit soit spécifique et qu'il n'alimente aucun autre appareil électrique auquel cas votre spa pourrait ne pas fonctionner proprement. L'installation doit être conformes à toutes les réglementations électriques locales et nationales qui s'appliquent à votre région.

230V/50Hz Équipement (Modèle BF04 – Tous les Spas Européens)

Certains spas sont équipés avec des pompes et un équipement qui ne fonctionnent qu'avec un courant 230V~/50Hz (Modèle BF04). Ne relier ce modèle que sur un

Message	Signification	Action Requisite
<i>Pr</i>	Quand on fait marcher le spa pour la première fois, il enclenche le mode amorçage.	Le mode amorçage peut durer jusqu'à 4 minutes, puis le chauffage du spa commence. Dans le mode standard, la température de l'eau se maintient.
<i>--F--E</i>	La température est encore inconnue.	Cela est normal pendant les premières minutes où le spa est mis en marche.
<i>---</i>	La température est encore inconnue.	Cela est normal pendant les premières minutes où le spa est mis en marche.
<i>bUF</i>	Problème interne détecté.	Réparation nécessaire. Contactez votre distributeur agréé Bullfrog.
<i>Std</i>	Le spa fonctionne en mode standard.	La température du spa qui apparaît n'est actuelle que lorsque la pompe a fonctionné pendant au moins 2 minutes. Appuyez sur temp puis sur light pour changer de mode.
<i>Ecn</i>	Le spa fonctionne en mode économie.	Ecn paraît solide à l'affichage quand la température n'est pas actuelle. Ecn apparaît en alternance avec la température quand celle-ci est actuelle. Appuyez sur temp puis sur light pour changer de mode.
<i>SE</i>	Le spa fonctionne en mode économique standard.	Ce mode fonctionne comme le standard; toutefois, il retourne au mode économique au bout d'une heure. Appuyez sur temp puis sur light pour passer directement au mode économie.
<i>SLP</i>	Le spa fonctionne en mode veille.	Appuyez sur temp puis sur light pour changer de mode.
<i>Sby</i>	Le spa est en en mode attente..	Press any button to exit mode and return to normal operation.
Messages de rappel périodiques (Sur panneau « Premier, appuyez sur le bouton mode/prog pour remettre à zero le rappel. Sur Panneau « Select » ou « Basic » appuyez sur temp + light pour remettre le rappel à zéro.)		
<i>rPH</i>	Tous les 7 jours	Effectuez une analyse d'eau et ajustez les niveaux des produits chimiques. Suivez les directives du fabricant des produits respectifs.
<i>rSA</i>	Tous les 7 jours	Effectuez une analyse d'eau et ajustez les niveaux des produits chimiques. Suivez les directives du fabricant des produits respectifs.
<i>rCL</i>	Tous les 30 jours	Enlevez, nettoyez et réinstallez les cartouches de filtre conformément aux directives du fabricant.
<i>rTS</i>	Tous les 30 jours	Vérifiez et réinitialisez le DDFT (GFCI) conformément aux directives du fabricant.
<i>rdr</i>	Tous les 90 jours	Videz et emplissez à nouveau le spa conformément aux directives du fabricant.
<i>rCO</i>	Tous les 180 jours	Nettoyez et conditionnez le couvert conformément aux directives du fabricant.
<i>rtr</i>	Tous les 180 jours	Nettoyez et conditionnez la jupe conformément aux directives du fabricant.
<i>rCH</i>	Tous les 365 jours	Installez une nouvelle cartouche de filtre.
⚠️ AVERTISSEMENT! Risque de choc électrique! Ne confier la réparation qu'à un technicien autorisé. N'essayez pas de réparer ce système de commande. Communiquez avec votre distributeur ou réparateur autorisé pour obtenir de l'aide. Suivez toutes les directives de connexion électrique du présent manuel. L'installation doit être effectuée par un électricien agréé. De plus, toutes les connexions de mise à la terre doivent être installées correctement.		

Messages De Diagnostic (pour tous les Panneaux de Contrôles)

Message	Signification	Action Requise
	Aucun message affiché. Le courant a été coupé.	Le tableau de commande sera désactivé jusqu'à ce que le courant soit rétabli. Les paramètres du spa seront conservés jusqu'à ce qu'il soit à nouveau en marche.
OHH	Surchauffe – Le spa s'est arrêté L'un des capteurs a noté que l'eau du spa était d'environ 47,8 °C (118 °F).	N'ENTREZ PAS DANS L'EAU. Enlevez le couvert du spa et laissez la température de l'eau baisser. Une fois le chauffe-eau refroidi, redémarrez le spa en appuyant sur un bouton. Si le spa ne redémarre pas, coupez l'alimentation et communiquez avec votre distributeur ou réparateur autorisé.
OHS	Surchauffe – Le spa s'est arrêté L'un des capteurs a noté que l'eau du spa était de 43,3 °C (110 °F).	DN'ENTREZ PAS DANS L'EAU. Enlevez le couvert du spa et laissez la température de l'eau baisser. Le spa redémarrera automatiquement à 41,7 °C (107 °F). Si le spa ne redémarre pas, coupez l'alimentation et communiquez avec votre distributeur agréé.
ICE	Glace – Une possibilité de gel a été détectée.	Aucune action requise. Les pompes et la soufflerie se mettront en marche automatiquement, indépendamment du statut du spa.
SnA	Le spa est arrêté.	Le capteur branché sur le jack du capteur « A » ne fonctionne pas. L'erreur peut se présenter temporairement dans une situation de surchauffe et disparaître une fois que le chauffe-eau s'est refroidi. Si le problème persiste, communiquez avec votre distributeur agréé.
SnB	Le spa est arrêté.	Le capteur branché sur le jack du capteur « B » ne fonctionne pas. L'erreur peut se présenter temporairement dans une situation de surchauffe et disparaître une fois que le chauffe-eau s'est refroidi. Si le problème persiste, communiquez avec votre distributeur agréé.
SnS	Le spa est arrêté.	Les capteurs manquent de précision. Si ce message apparaît en alternance avec la température, il se peut que ce ne soit que temporaire. Si le problème persiste, communiquez avec votre distributeur agréé.
HFL	Une différence a été notée entre les températures des capteurs.	Cela pourrait signaler un problème de débit d'eau. Vérifiez le niveau d'eau dans le spa. Remplissez au besoin. Si le niveau d'eau est correct, assurez-vous que les pompes ont été amorcées. Si le problème persiste, communiquez avec votre distributeur agréé.
LF	Le chauffe-eau est arrêté, mais le reste du spa fonctionne normalement (cela s'affiche lorsque le message HFL apparaît pour la cinquième fois en 24 heures).	Des problèmes persistants de faible débit d'eau. Effectuez les actions indiquées pour le message HFL. La capacité de chauffage du spa ne se rétablira pas automatiquement. Appuyez sur n'importe quel bouton pour réinitialiser.
dr	Un niveau d'eau inadéquat a été noté dans le chauffe-eau.	Vérifiez le niveau d'eau dans le spa. Remplissez au besoin. Si le niveau d'eau est correct, assurez-vous que les pompes ont été amorcées. Appuyez sur n'importe quel bouton pour réinitialiser.
dr4	Le spa est fermé (affichage lors de la troisième apparition du message dr).	Un niveau d'eau inadéquat a été détecté dans le chauffe-eau. Suivez les actions indiquées pour le message dr. Le spa ne se réinitialisera pas automatiquement. Appuyez sur n'importe quel bouton pour réinitialiser.

circuit électrique 230V~/50Hz.

Les spas branchés en direct dans un circuit 230V~/50Hz doivent être équipés d'un DDFT protégé, à quatre fils (Line 1, Line 2, Neutre et Terre) et relié à un circuit électrique 230V~/50Hz, soit 32A Réparation Simple, ou 16A Circuit Simple ou 16A-16A Circuit Double et spécifique. Il est important que ce circuit soit spécifique et qu'il n'alimente aucun autre appareil électrique auquel cas votre spa pourrait ne pas fonctionner proprement. Pour obtenir des informations spécifiques sur la conversion, consultez le diagramme de câblage à l'intérieure de la boîte dynamométrique. L'installation doit être conformes à toutes les réglementations électriques locales et nationales qui s'appliquent à votre région.

Branchement électrique du Spa

Important : L'installation doit être conforme à toutes les réglementations électriques locales et nationales qui s'appliquent à votre région et exécutée par un électricien qualifié.

Étape 1 : Enlevez la porte du compartiment des pièces électriques.

Étape 2 : Retirez la plaque avant de la boîte dynamométrique.

Étape 3 : Branchez un raccord non métallique de 2,54 cm (1 pouce) et un conduit au tuyau mâle en CPVC de 2,54 cm (1 pouce) situé à la base de la jupe du spa (Côté gauche avant lorsque vous faites face au panneau de contrôle).

Étape 4 : Acheminez le câblage requis dans le conduit jusqu'à la boîte dynamométrique.

Étape 5 : Branchez les fils électriques au bloc de jonction situé dans la boîte dynamométrique.

Étape 6 : Remplacez la plaque avant de la boîte dynamométrique et la porte du compartiment des pièces électriques.

Étape 7 : Le raccordement électrique est terminé.



Diagramme de raccordement du DDFT

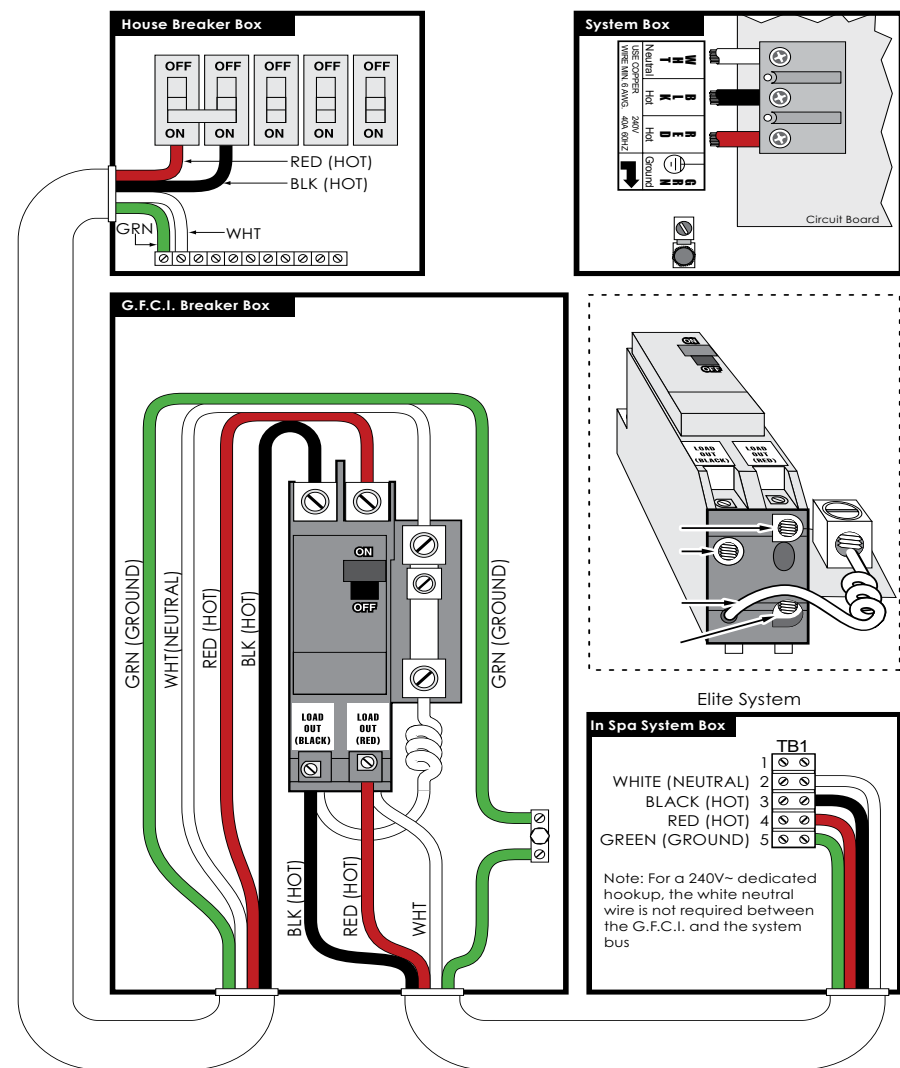

Installation typique 60Hz U.S. et Canada
pour BF01, BF02 et BF03

IMPORTANT : L'installation doit être conforme à toutes les réglementations électriques locales et nationales qui s'appliquent à votre région et exécutée par un électricien qualifié et licencié.

Système de lumière DEL (en option)

Appuyez sur **light** pour allumer la lumière. Appuyez sur **light** à nouveau (toutes les 2 secondes) pour voir les choix de couleurs. La lumière s'éteindra automatiquement au bout de 4 heures.

Protection contre le gel

Si la température descend à 6,7°C (44°F) dans le chauffe-eau, la pompe se met en marche automatiquement pour protéger l'équipement contre le gel. La pompe continuera à fonctionner pendant 4 minutes après que le capteur ait noté que la température a atteint 7,2°C (45°F) ou plus.

**Cycle de nettoyage (optionnel)**

Un cycle de nettoyage commence 30 minutes après que la pompe ait été fermée, ou après un arrêt. La pompe et le générateur d'ozone* fonctionneront pendant 1 heure. **Note** : Pour activer cette option, communiquez avec votre détaillant autorisé de Spas Bullfrog.

Bloquer le Tableau de Commande

Appuyez sur **time + jets 1 + warmer** dans un délai de 3 secondes. Une fois bloqué, le voyant PL du tableau de commande s'allumera. Tous les boutons seront bloqués sauf le bouton **time**. Pour débarrer le tableau de commande, appuyer sur **time + jets 1 + cooler**.

Bloquer le Réglage de la Température

Appuyez sur **warmer** ou **cooler + time + jets 1 + warmer** dans un délai 3 secondes pour bloquer le réglage de la température. Une fois bloqué, le voyant TL du tableau de commande s'allumera. Pour débarrer le réglage de la température, appuyez sur **warmer** ou **cooler + time + jets 1 + cooler**.

***Générateur d'ozone (en option)**

Le générateur d'ozone fonctionne pendant les cycles de filtrage (sauf quand la pompe 1 est à haute vitesse ou quand la pompe 2 fonctionne) et pendant les cycles de nettoyage.

Choix de température (26,0°C – 40,0°C / 80 °F – 104°F)
La température de démarrage est fixée à 37,5°C (100°F). La dernière température mesurée apparaît en permanence sur l'affichage à cristaux liquides (ACL). **Note** : La température du spa qui apparaît n'est actuelle que lorsque la pompe fonctionne depuis au moins 2 minutes.

Appuyez sur le bouton **warmer/cooler** une fois pour afficher la température programmée. Appuyez sur le bouton **warmer/cooler** pour élever ou abaisser la température. Au bout de 3 secondes, la dernière température mesurée apparaît automatiquement sur l'ACL.

Modes du Spa

Appuyez sur **mode/prog** pour entrer dans les modes puis appuyez sur **cooler** pour sélectionner les modes, appuyez sur **mode/prog** pour confirmer le mode choisi.

- **Mode standard (Std)** : maintient la température désirée. L'icône Standard apparaîtra.
- **Mode économie (Ecn)** : fait chauffer le spa jusqu'à la température programmée seulement pendant les cycles de filtrage. En appuyant sur JETS 1 en mode économie, on met le spa en mode économique standard (SE – Standard



Economy); ce mode fonctionne comme le mode standard. Toutefois, il retourne automatiquement au mode économie au bout d'une heure. L'icône Economy apparaîtra.

- **Mode veille (SLP – Sleep)** : fait chauffer le spa jusqu'à 11°C (20°F) de la température programmée, seulement pendant les cycles de filtrage. L'icône SLP apparaîtra.

Mode attente (Sby – Stand By) : essentiel quand on change un filtre ou un JetPak. Appuyez sur **warmer + jets 2** ou **aux**, pour démarrer ce mode; pour en sortir, appuyez sur n'importe quel bouton.

Jets 1

Appuyez sur **jets 1** pour ouvrir ou fermer la pompe 1 et pour passer de lentes à hautes vitesses et inversement. La vitesse basse s'arrêtera au bout de 4 heures et la haute au bout de 30 minutes. Quand la vitesse basse s'enclenche automatiquement, on ne peut pas la fermer à partir du tableau de commande. **Note** : À basse vitesse, la pompe peut se mettre en marche pendant au moins 2 minutes toutes les 30 minutes pour relever la température du spa et chauffera l'eau au besoin jusqu'à la température programmée.

Jets 2 (optionnel)

Appuyez sur **jets 2** pour ouvrir ou fermer la pompe 2 et pour passer de basses à hautes vitesses ou inversement. Si on la laisse fonctionner, la pompe s'arrêtera automatiquement au bout de 30 minutes. **Note** : Si le spa n'a qu'une pompe, le bouton **jets 2** sera alors « Aux ».

Système de Commande Auxiliaire

Un ou plusieurs système(s) de commande auxiliaire(s) situé sur le côté du spa peut aussi activer la/les pompe(s).

Option

Ce bouton n'a aucun effet tout seul mais fait partie de la procédure pour l'affichage inversé.

Affichage inversé

Appuyez sur **warmer** ou **cooler + option** pour changer la direction de l'affichage des nombres.

Lumière

Appuyez sur **light** pour allumer ou éteindre l'éclairage. La lumière s'éteindra automatiquement au bout de 4 heures.

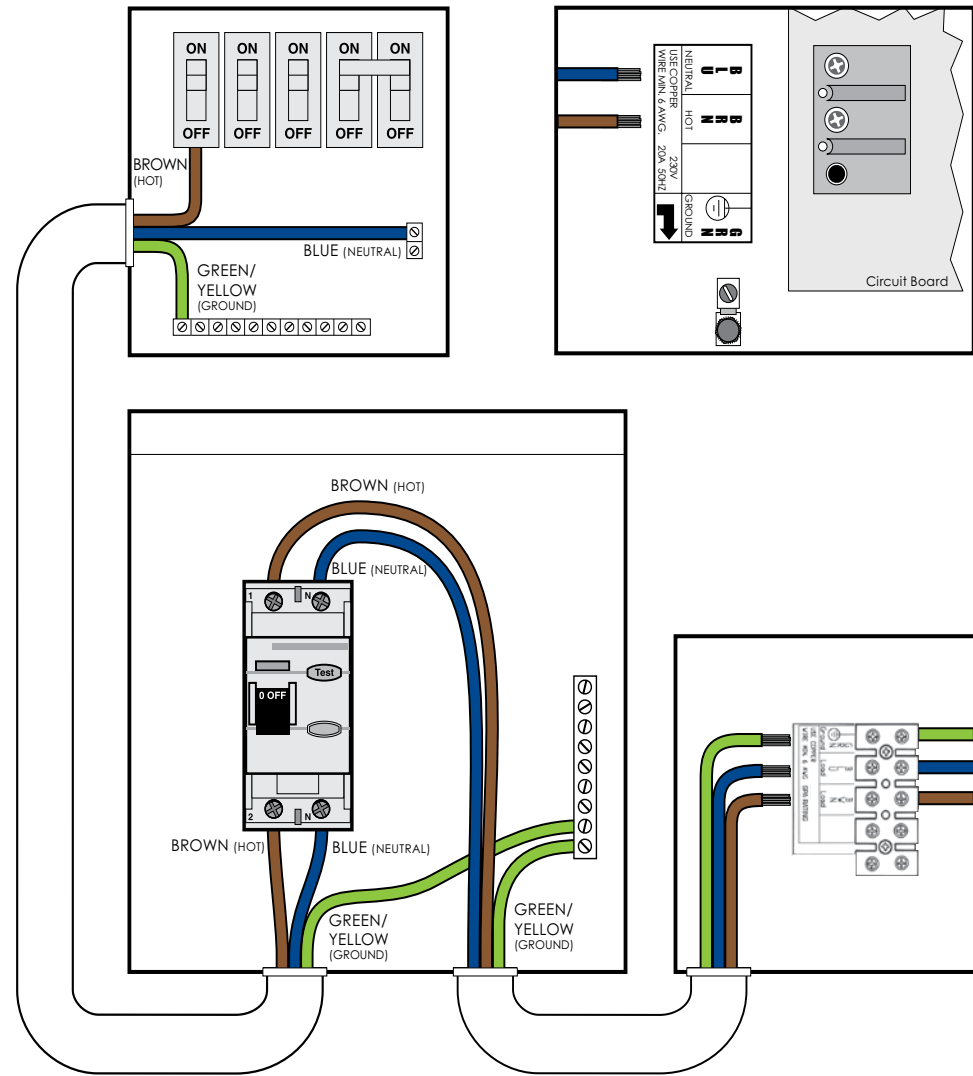

Installation typique 50Hz Europe et Australie pour BF04

52847-04
MODEL BF01



BALBOA INSTRUMENTS INC. C
TUSTIN, CA

Certified to comply with the limits for a class B computing device pursuant to subpart J of part 15 of the FCC rules

MODEL: EL2-BF01-YCAH
PAT. NO. 4618797



HOW TO SET CIRC.PUMP BEHAVIOR
SELECT SWITCHES A9 & A10
A-9 A-10

NO CIRC. PUMP	OFF	OFF
24-HOUR CIRC	ON	OFF
3'FSHUT OFF	OFF	ON
FILTER/POLLS ONLY	ON	ON

A DIP SWITCH SETTINGS

ALL UNUSED SWITCHES SHOULD BE OFF.	OFF	ON	MODE	OFF	ON
NO	YES	TEST MODE	<input type="checkbox"/>	<input type="checkbox"/>	1
LOW AMP.	HIGH AMP.	AMPERAGE SELECT	<input type="checkbox"/>	<input type="checkbox"/>	2
TIME	DURT.	FILTER PRG. BY DURATION	<input type="checkbox"/>	<input type="checkbox"/>	3
12 Hr	24Hr	TIME DISPLAY IN 24HR	<input type="checkbox"/>	<input type="checkbox"/>	4
Deg F*	Deg C*	DEG F*/C*	<input type="checkbox"/>	<input type="checkbox"/>	5
15min 2HR	30min 4HR	PUMP TIMEOUT P1-L TIMEOUT	<input type="checkbox"/>	<input type="checkbox"/>	6
NO	YES	CLEANUP CYCLE	<input type="checkbox"/>	<input type="checkbox"/>	7
NO	YES	LED SUPPRESSED FOR 1 HR	<input type="checkbox"/>	<input type="checkbox"/>	8
SEE TABLE ABOVE		CIRC.PUMP BEHAVIOR	<input type="checkbox"/>	<input type="checkbox"/>	9
		CIRC.PUMP BEHAVIOR	<input type="checkbox"/>	<input type="checkbox"/>	10
NO	YES	CIRC. P1 ISPD NO. 13 IN FLTR	<input type="checkbox"/>	<input type="checkbox"/>	11
STORE	RESET	PERSISTENT MEMORY RESET	<input type="checkbox"/>	<input type="checkbox"/>	12

B DIP SWITCH SETTINGS

ALL UNUSED SWITCHES SHOULD BE OFF.	OFF	ON	MODE	OFF	ON
2SPD	1SPD	P-2 2SPD/1SPD	<input type="checkbox"/>	<input type="checkbox"/>	1
NO	YES	P-2 ENABLE	<input type="checkbox"/>	<input type="checkbox"/>	2
OFF	ON	BLOWER ENABLE	<input type="checkbox"/>	<input type="checkbox"/>	3
OFF	ON	F.L. INSTEAD OF SPA LIGHT	<input type="checkbox"/>	<input type="checkbox"/>	4
NO	YES	F.L. INSTEAD OF SPA LIGHT	<input type="checkbox"/>	<input type="checkbox"/>	5
OFF	ON	PANEL BUTTON SQUEALING	<input type="checkbox"/>	<input type="checkbox"/>	6

Diagramme de câblage BF01

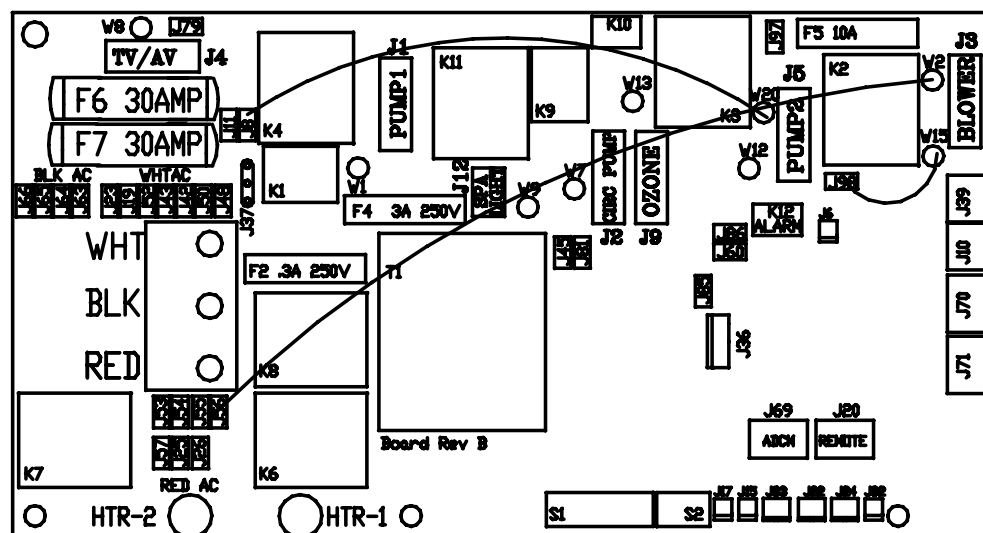

LOCATION	DEVICE	VOLTAGE	RATING	CONNECT FROM	CONNECT TO
J1	2 SPD P1	240V		W1	J53
J5	2 SPD P2	240V		W12	J55
J9	OZONE	120V		W13	J98
J4	TV/AV	120V		W8	J52
J2	CIRC PUMP	240V		W7	J26
J12	SPA LIGHT	12V	12W	W9	J45
HTR1-2	HEATER	240V	5.5Kw		

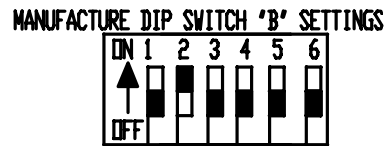
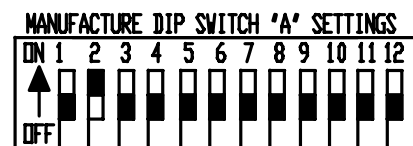
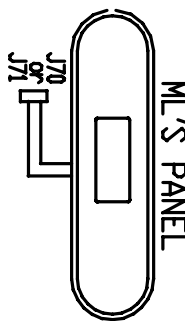

Classement :
230V~, 48A, 60Hz

Réglage De L'Horloge

Une fois votre spa correctement branché, remarquez l'icône de l'horloge qui apparaît sur votre écran. Appuyez sur **time + mode/prog.** Réglez les heures en appuyant sur **warmer** ou **cooler** pour ajouter ou retirer une heure. Appuyez sur **mode/prog** pour passer aux minutes. Réglez les minutes en appuyant sur **warmer** ou **cooler** pour ajouter ou retirer une minute. Appuyez sur **time** pour confirmer. Appuyez sur **mode/prog** pour sortir de la programmation de l'heure.

NOTE: Ce réglage de l'horloge n'est pas maintenu si le courant est coupé.

Programmation des Cycles de Filtrage

NOTE: Au début de chaque cycle de filtration, la pompe 2 s'enclenche à basse vitesse pendant 5 minutes pour nettoyer les JetPaks^{MD} et JetPods^{MD} associés avec la pompe 2. **Note :** permettre à la pompe 1 d'opérer en mode filtre pour de longues périodes avec le couvert en place fera augmenter la température de l'eau. Pendant les saisons chaudes, il est recommandé de régler le cycle de filtration au minimum requis pour grader l'eau propre. **Note :** La pompe 1 et le générateur d'ozone* fonctionneront durant les cycles de filtration.

Cycles de filtration prédéterminés : Votre spa est déjà programmé par défaut à la manufacture. Il y a deux cycles par jour. Le premier cycle de filtration sera activé 8 :00a.m. et fonctionnera pendant 2 heures. Le deuxième cycle de filtration sera activé automatiquement à 8 :00P.M. et fonctionnera pendant 2 heures. Le début et la fin des cycles peuvent être programmés. Pour ce faire, réglez l'horloge et ensuite suivez les instructions des « Cycles de filtration personnalisés ».

Cycles de filtration personnalisés : Pour régler les cycles de filtrage : Appuyez sur **time + mode/prog + mode/prog + mode/prog** dans un délais de 3 secondes. Vous verrez apparaître les icônes PROGRAM, FILTRE 1, et START TIME. Appuyez sur **warmer** ou **cooler** pour sélectionner FILTER START TIME (heure de départ de la filtration). Pour régler les heures, appuyez sur **mode/prog**. Appuyez sur **warmer** ou **cooler** pour ajuster les minutes. Appuyez sur **mode/prog** pour régler les minutes (Les minutes changent par intervalles de 5). Appuyez sur **mode/prog** pour voir apparaître les icônes PROGRAM, FILTER 1 ET END TIME. Ajustez l'heure de la fin du cycle 1 comme ci-dessus. Appuyez sur **mode/prog** pour voir



apparaître les icônes PROGRAM, FILTER 2 ET START TIME. Ajustez l'heure du début du cycle 2 comme ci-dessus. Appuyez sur MOD/PROG pour voir apparaître les icônes PROGRAM, FILTER 2 ET END TIME. Ajustez l'heure de la fin du cycle 2 comme ci-dessus. Appuyez sur **mode/prog** pour programmer le nouveau cycle de filtrage et faire apparaître la température courante de l'eau. Appuyez sur **time** quand vous le désirez pour sauvegarder les valeurs entrées et quitter la programmation.

Pour programmer, appuyez sur **TEMP + JETS 1**. Appuyez sur **TEMP** pour choisir la durée du filtrage. Appuyez sur **JETS 1** pour choisir le nombre de cycles de filtrage. L'affichage indiquera dn (jour et nuit), d (jour seulement) ou n (nuit seulement). Appuyez sur **TEMP** pour ajuster. Appuyez sur **JETS 1** pour sortir du programme. Pour un filtrage permanent, appuyez sur F12 et dn. **Note :** Permettre à la pompe 1 d'opérer en mode filtre pour de longues périodes avec le couvert en place fera augmenter la température de l'eau. Pendant les saisons chaudes, il est recommandé de régler le cycle de filtration au minimum requis pour grader l'eau propre.

Protection contre le gel

Si la température descend à 6,7°C (44°F) dans le chauffe-eau, la pompe se met en marche automatiquement pour protéger l'équipement contre le gel. La pompe continuera à fonctionner pendant 4 minutes jusqu'à ce que le capteur ait noté que la température a atteint 7,2 °C (45 °F) ou plus. pump automatically activates to provide freeze protection. The pump will stay on 4 minutes after the sensor has detected the temperature has reached 45°F (7°C) or higher.

Cycle de nettoyage (optionnel)

Un cycle de nettoyage commence 30 minutes après que la pompe ait été fermée, ou après un arrêt. La pompe et le générateur d'ozone* fonctionneront pendant 1 heure. **Note :** Pour activer cette fonction, communiquez avec votre distributeur agréé de Spa Bullfrog.

***Générateur d'ozone (optionnel)**

Le générateur d'ozone fonctionne pendant les cycles de filtrage (sauf quand la pompe 1 est à haute vitesse ou quand la pompe 2 fonctionne) et pendant les cycles de nettoyage.

Système de Commande « Premier » (uniquement sur les modèles Bullfrog Spa)

Général

La pompe responsable du chauffage et de la filtration est la pompe 1. Le terme « arrêt » désigne une durée établie à l'avance pour laquelle on a programmé l'exécution d'une fonction avant qu'elle ne s'interrompe automatiquement. Certains éléments (les filtres ou le gel) peuvent faire durer une exécution plus longtemps, alors que des défauts peuvent avoir l'effet inverse. Le système suit les arrêts indépendamment des autres conditions. Note : Dans les cas

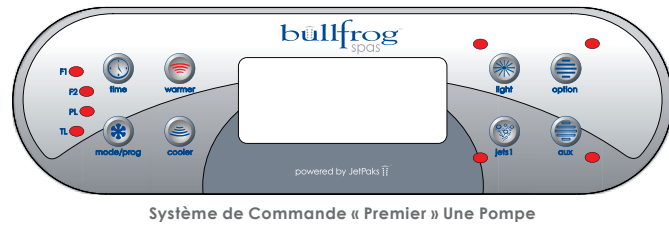

Système de Commande « Premier » Une Pompe



Système de Commande « Premier » Deux Pompes

de fonctions activées par une séquence de touches (indiqué par le signe +), évitez d'appuyer trop vite sur les boutons, la commande risque de ne pas s'enregistrer.

Démarrage initial

Assurez-vous que la porte de la chambre d'équipement est en place et que le spa est rempli d'eau jusqu'à la ligne de niveau d'eau avant d'allumer le courant. Quand on fait fonctionner le spa pour la première fois, celui-ci enclenche le mode Amorçage. Le mode Amorçage peut durer jusqu'à 4 minutes, puis le chauffage commence. Dans le mode Standard, la température de l'eau sera maintenue. Vous pouvez sortir du mode Amorçage en avance en appuyant sur les boutons **warmer** ou **cooler**.

	Icône de chauffage – indique les différentes étapes du chauffage
	Icône des jets – tourne rapidement à haute vitesse/ lentement à basse vitesse
	Icône de l'éclairage

Diagramme de câblage BF02/03

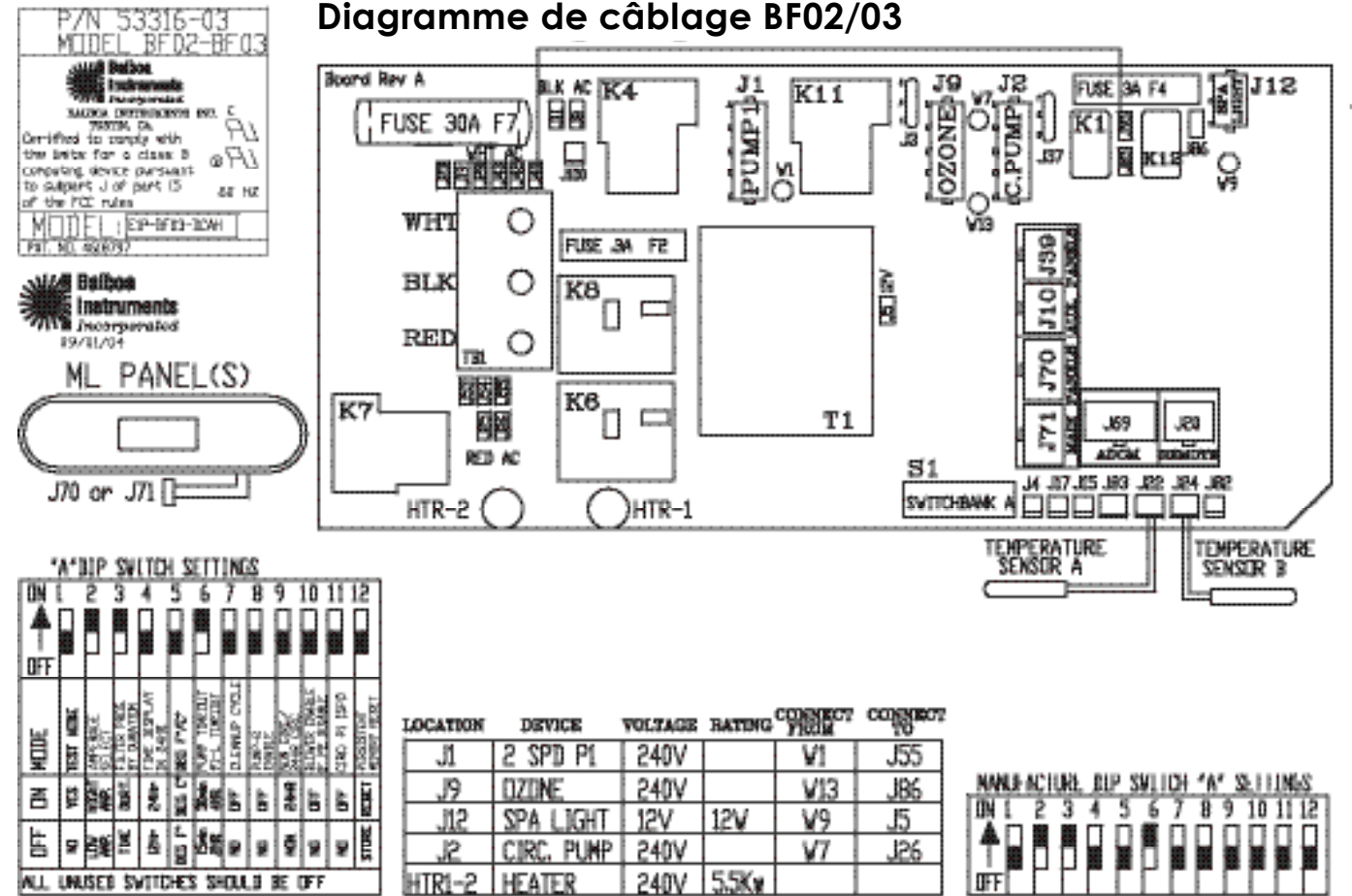

Classement : 120V~230V, 16/A, 40A

120V~230V~ Instructions de conversion du chauffe-eau

Étape 1 : Conversion doit être effectué par un électricien certifiée seulement.

Étape 2 : Débrancher l'appareil et retirer le fil/câble.

Étape 3 : Retirer et complètement remiser le fil branché à J23 et J53.

Étape 4 : Installer le câble 230V~ au terminal TB1.

Étape 5 : Allumer le « Dip » switch à la position « ON ».

Si ce spa est branché en permanence, branché seulement à un circuit protégé pour un DDFT (disjoncteur Détecteur de Fuite la Terre).

P/N 53800
 MODELL MODELE
 MODEL BF04



Balboa Instruments
 Incorporated
 TUSTIN, CA.

50 Hz
 IPX5

MODELL:
 MODEL: GL2-BF04-RCA-3.0K

MODELE:
 MODEL:

PAT. NO. 4618797
 (FABRIQUE AUX ETATS-UNIS)

Diagramme de câblage BF04

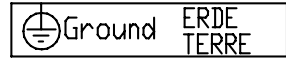

FACTORY DEFAULT	BROWN LINE 1	BLUE NEUTRAL 1
230V 1~/16A-32A 1 SERVICE W/ JUMPER A,B,C	BROWN LINE 2	BLUE NEUTRAL 2
230V 1~/2x16A 2 SERVICES. REMOVE JUMPER A	BROWN LINE 3	BLUE NEUTRAL
400V 3N~/16A 3 PHASE. REMOVE JUMPER A&B MOVE JUMPER C TO (J95-J26)		

AC SERVICE TYPE	WIRE JUMPERS A, B & C		
	A WIRE (WHITE)	B WIRE (BLUE)	C WIRE (BROWN)
230V 1~/16A-32A 1 SERVICE	J95 TO J26	J57 TO J26	J92
230V 1~/2x16A 2 SERVICES	REMOVE	J57 TO J26	J92
400V 3N~/16A 3 PHASE	REMOVE	REMOVE	J26*



Balboa Instruments
 Incorporated

04/28/05

Netzstromversorgung
 2-Geschw.-Pumpe1
 Alimentation
 Pompe1 A 2 Vitesses
 2 SPEED PUMP1

Netzstromversorgung
 2-Geschw.-Pumpe2
 Alimentation
 Pompe2 A 2 Vitesses
 2 SPEED PUMP2

Circ. Pump
 Pompe De Circulation
 Kreislauf Pumpe

Ozongenerator
 Generator D'Ozone
 Ozone Generator

Filt. Light
 Filt. Light

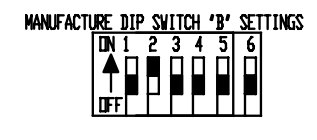
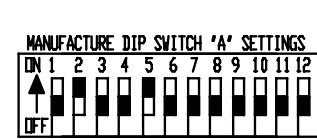
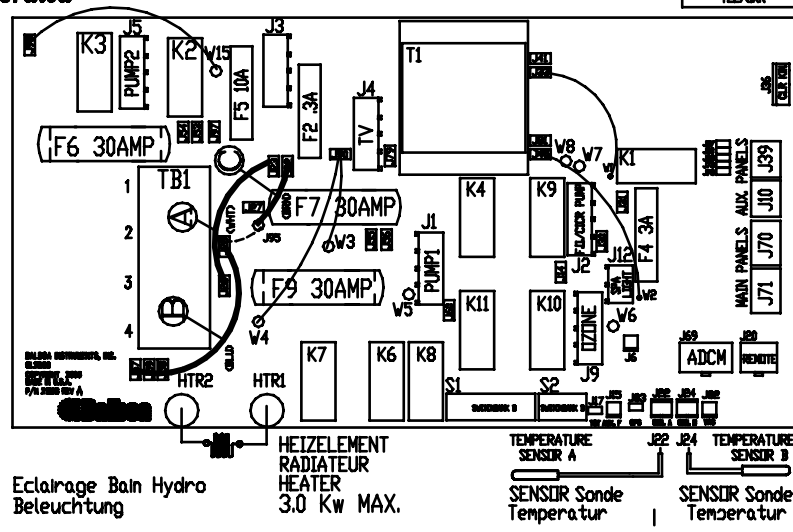

HOW TO SET CIRCUMPUMP BEHAVIOR
 SELECT SWITCHES A9 & A10

	A-9	A-10
NO CIRC. PUMP	OFF	OFF
24-HOUR CIRC.	ON	OFF
3-FSHUT OFF	OFF	ON
FILTER/POLLS ONLY	ON	ON

*V/ A9 MUST BE 'OFF'

A DIP SWITCH SETTINGS												*B* DIP SWITCH SETTINGS								
ON	1	2	3	4	5	6	7	8	9	10	11	12	ON	1	2	3	4	5	6	
MODE	TEST MODE	HIGH AMPERAGE SELECT	FILTER PROG. BY DURATION	TIME DISPLAY IN 24HR	DEG F°/C°	PUMP TIMEOUT P-L L TIMEOUT	30min 2HR 4HR	YES	OS SUPPRESSED	YES	SEE TABLE ABOVE	NO	NO	NO	NO	NO	NO	NO	NO	NO
OFF	NO	LOW AMP.	NO	12HR	F°	15min 2HR 4HR	NO	NO	NO	NO	NO	NO	NO	NO	NO	NO	NO	NO	NO	NO

ALL UNUSED SWITCHES SHOULD BE OFF

Classement :
 230V~, 16/32A
 230V~, 16A x2.

l'affichage à cristaux liquides (ACL). **Note :** La température du spa qui apparaît n'est actuelle que lorsque la pompe fonctionne depuis au moins 2 minutes.

Appuyez une fois sur **TEMP** pour afficher la température programmée. Pour changer la température programmée, appuyez une deuxième fois sur **TEMP** avant que l'ACL n'arrête de clignoter. Chaque fois que l'on appuie sur le bouton **TEMP**, on augmente ou on diminue la température. Au bout de 3 secondes, l'ACL affiche automatiquement la dernière température mesurée. **Note :** Pour changer de sens, faites une pause de 3 à 5 secondes avant d'appuyer à nouveau sur **TEMP**.

Modes d'opération du spa
 Pour passer d'un mode à l'autre parmi les suivants : Standard, Économie, Attente et Veille, on doit appuyer sur une série de boutons. Appuyez sur **TEMP + LIGHT** pour accéder au mode programmation. Appuyez sur **TEMP** pour passer au mode désiré, puis appuyez sur **LIGHT** pour confirmer le choix.

- **Mode Standard (Std) :** maintiens the desired temperature of the spa. Std will appear on the display momentarily when you switch into Standard mode.
- **Mode Économie (Ecn) :** chauffe le spa jusqu'à la température programmée seulement pendant les cycles de filtrage. Ecn alterne ainsi avec l'affichage de la température jusqu'à ce que celui-ci corresponde à la température réelle de l'eau. En appuyant sur **JETS 1** en mode économie, on met le spa en mode économique standard (SE - Standard Economy); ce mode fonctionne comme le mode Standard. Toutefois, il retourne au mode Économie automatiquement au bout d'une heure.
- **Mode Veille (SLP - Sleep) :** fait chauffer le spa jusqu'à 11°C (20°F) de la température programmée, seulement pendant les cycles de filtrage. SLP restera afficher sur votre écran jusqu'au prochain changement de mode.

Mode Attente (Sby - Stand By)
 Maintient toutes les fonctions du spa en attente. Essentiel quand on change un filtre ou un JetPak. Appuyez sur **TEMP + JET 2** ou **AUX** pour démarrer ce mode; pour en sortir, appuyez sur n'importe quel bouton.

Jets 1
 Appuyez sur **JETS 1** pour ouvrir ou fermer la pompe 1 et pour passer de basses et hautes vitesses et inversement. La vitesse basse s'interrompt au bout de 4 heures et la haute au bout

de 30 minutes. Quand la vitesses basse s'enclenche automatiquement, elle ne peut être pas arrêtée du tableau de commande.

NOTE: En mode standard, la pompe se met en marche pendant au moins 2 minutes toutes les 30 minutes pour relever la température du spa; elle chauffera l'eau au besoin jusqu'à la température programmée.

Jets 2 (optionnel)
 Dans le cas d'un système à deux pompes, appuyez sur **JETS 2** pour ouvrir ou fermer la pompe 2 et pour passer de basses et hautes vitesses et inversement. Si on la laisse fonctionner, la pompe s'arrêtera automatiquement au bout de 15 minutes. **Note :** si le spa ne possède qu'une pompe, le bouton **JETS 2** sera appelé **AUX**.

Système de Commande Auxiliaire
 Un ou plusieurs système(s) de commande auxiliaire(s) situé(s) sur le côté du spa peut aussi activer la/les pompe(s). **Note :** Cette option n'est pas disponible sur les bains à remous Tadpole.



Lumière
 Appuyez sur **LIGHT** pour allumer ou éteindre l'éclairage. Celui-ci s'éteindra automatiquement au bout de 4 heures.

Système de lumière DEL (optionnel)
 Appuyez sur **LIGHT** pour allumer l'éclairage. Appuyez sur **LIGHT** à nouveau (toutes les 2 secondes) pour voir les choix de couleurs. La lumière s'éteindra automatiquement au bout de 4 heures.

Cycles de filtrage pré-établis
 Pendant le filtrage, la pompe et le générateur d'ozone* fonctionneront. Au début de chaque cycle, la pompe 2 fonctionnera à la vitesse minimale pendant 5 minutes pour nettoyer les JetPaksMD et les JetPodsMD associés avec la pompe 2. Il y a deux cycles de filtrage par jour. Le premier cycle de filtrage commence 6 minutes après que le spa soit mis en marche. Le deuxième cycle de filtrage commence 12 heures plus tard. On peut programmer la durée du filtrage pour une période allant de 1 à 12 heures (F1-F12). Par défaut, la durée du filtrage est fixée à 2 heures par cycle.

Fonctionnement

Système de commande

IMPORTANT: Les systèmes de commande des spas Bullfrog sont de deux types : « Select » ou « Premier ». Les bains à remous Tadpole sont quant à eux équipés d'un système de commande « Basic ». Reportez-vous uniquement au système de commande de votre spa.

⚠️ AVERTISSEMENT : Cet équipement génère et utilise de l'énergie de fréquence radio. S'il n'est pas installé et utilisé correctement, c'est-à-dire en stricte conformité avec les directives du fabricant, il peut interférer avec la réception de la radio et de la télévision. Cet appareil a été vérifié et s'est révélé conforme aux limites pour un dispositif numérique de classe B conformément à la sous partie j de la partie 15 des règlements de la FCC, règlements qui sont établis de manière à donner une protection raisonnable contre telle interférence avec un appareil résidentiel. Toutefois, il n'est pas garanti qu'il ne se produira pas d'interférence avec un appareil particulier. Si cela se produit, ce que l'on peut juger en allumant et en éteignant l'appareil, on encourage l'utilisateur à essayer d'éliminer l'interférence en prenant l'une ou plusieurs des mesures suivantes : réorienter l'antenne de réception; changer la position du récepteur par rapport au spa; placer le récepteur à distance du spa; brancher le récepteur dans une prise différente, de manière à ce que le récepteur et le spa soient connectés à des circuits de dérivation différents. Au besoin, les utilisateurs devraient consulter leur distributeur Bullfrog ou un technicien de radio et télévision expérimenter pour obtenir des suggestions supplémentaires. L'utilisateur pourrait trouver utile la brochure How to identify and resolve radio-TV interference problems (Identification et résolution du brouillage de la télé et de la radio) conçue par la Commission fédérale des communications des États-Unis. Pour obtenir cette brochure, s'adresser au U.S. Government Printing Office, Washington, DC 20402 et demander le numéro de stock 004-000-00345-4.

Système de commande « Select » et Système de commande « Basic » Général

Général
La pompe responsable du chauffage et du filtrage est la pompe 1. Le terme « arrêt » désigne une durée établie à l'avance pour laquelle on a programmé l'exécution d'une fonction avant qu'elle ne s'interrompe automatiquement. Certains éléments (filtration ou le gel) peuvent faire durer une

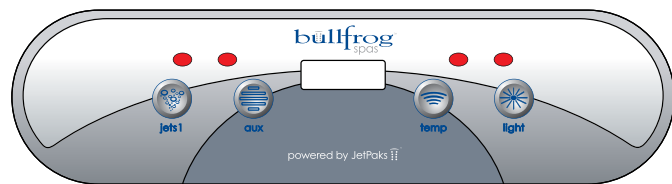

Système de commande « Select » Une Pompe

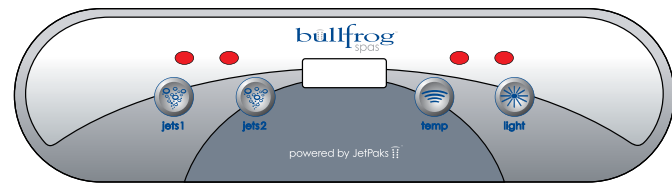

Système de commande « Select » Deux Pompes



Système de commande « Basic »

exécution plus longtemps, alors que des défauts peuvent avoir l'effet inverse. Le système suit les arrêts indépendamment des autres conditions. **Note :** Dans les cas de fonctions activées par une séquence de touches (montré par le signe +), évitez d'appuyer trop vite sur les boutons; la commande risque de ne pas s'enregistrer.

Démarrage initial

Assurez-vous que la porte de la chambre d'équipement est en place et que le spa est rempli d'eau jusqu'à la ligne de niveau d'eau avant d'allumer le courant. Quand on fait marcher le spa pour la première fois, il enclenche le mode Amorçage. Le mode Amorçage peut durer jusqu'à 4 minutes, puis le chauffage commence. Vous pouvez sortir du mode Amorçage en appuyant sur le bouton TEMP.

Choix de température (26,0°C – 40,0°C/80°F – 104°F)

La température de démarrage est fixée à 37,5°C (100°F). La dernière température mesurée apparaît en permanence sur

Diagramme de câblage du Stéréo Spa et Cour^{MD} Bullfrog Spa

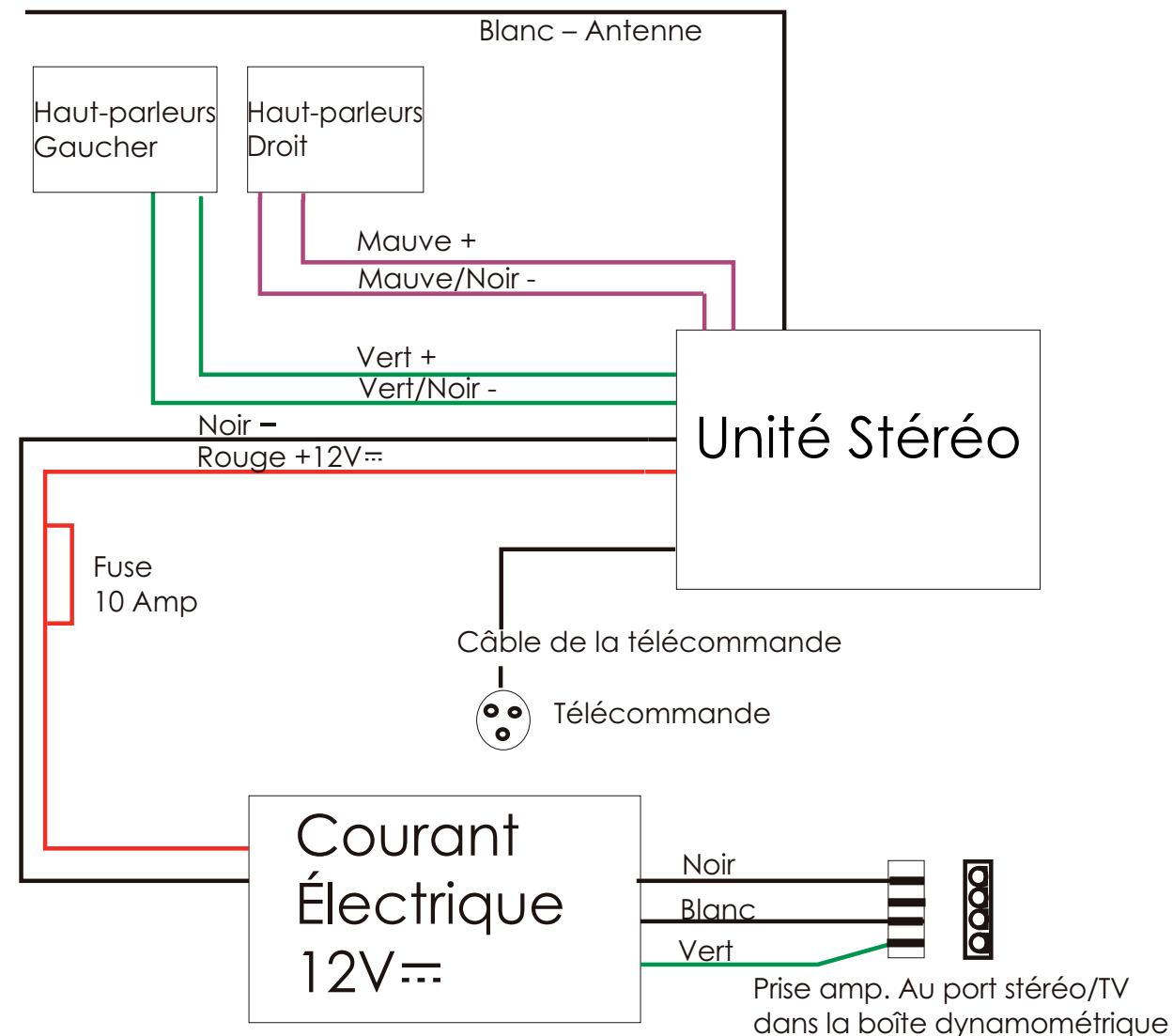

Classement :

Les États-Unis et Le Canada
100-127V~ .90A 60Hz
L'Europe
200-240V~ 3.15A 50Hz

Points à vérifier avant de remplir le spa

Important: Ne faites jamais fonctionner le spa avant qu'il ne contienne de l'eau. Cela pourrait causer de sérieux dommages à la pompe ou au chauffage.



Étape 1 : Vérifiez le bouchon de vidange : Assurez-vous que le bouchon de vidange est solidement fixé (situé à l'extrémité du tuyau de vidange).



Étape 2 : Resserrez les raccords : Resserrez manuellement tous les raccords de tuyauterie PVC et les bondes de vidange de la pompe situés dans le compartiment des pièces électriques. Cela préviendra des fuites éventuelles.

Note : les raccords peuvent se desserrer lors de l'expédition.



Étape 3 : Vérifiez les soupapes de sûreté : Assurez-vous qu'une soupape de sûreté est installée sur chaque valve guillotine. Les soupapes de sûreté empêcheront la valve de vibrer lors de l'expédition ou du fonctionnement. Une valve guillotine qui se referme rendra la pompe bruyante à cause d'une insuffisance de débit d'eau. Note : les valves guillotine ne sont pas installées sur les modèles Tadpole 251 ou 362. Pour tous les modèles Tadpole, passez cette étape.



Étape 4 : Remplissez le spa : Remplissez le spa jusqu'à l'indicateur de niveau d'eau sur la plaque avant du filtre et en plaçant le tuyau d'arrosage dans le compartiment du filtre. Note : Plus le niveau d'eau est élevé, moins d'occupants pourront prendre place dans le spa sans un risque de débordement. Note : Pour les détails complets de remplissage, voir section « Changement de l'eau ».

Important : Ne remplissez jamais votre spa à l'aide d'eau douce à moins que la teneur en minéraux ne soit immédiatement augmentée. Communiquez avec votre distributeur agréé de spa portable Bullfrog pour obtenir de plus amples renseignements sur le sujet. Si votre eau est extrêmement dure, il est préférable de la diluer en la mélangeant avec un adoucissant ou en ajoutant une composition chimique spéciale adoucissante. Pour plus d'information, veuillez contacter votre distributeur agréé de spa portable Bullfrog.

Important : Pour éviter les bulles d'air dans les pompes ou les canalisations principales, remplissez le spa par le biais du filtre.



Étape 5 : Inspectez pour les fuites possibles : Avant la mise au courant du spa, lorsque le spa est rempli d'eau, inspectez tous les équipements et raccords pour des fuites possibles. Mettre les pompes en marche et vérifiez à nouveau pour des fuites. Si il y a une fuite, resserrez les raccords à la main. Si la fuite persiste, contactez votre distributeur agréé de spas portables Bullfrog.



Étape 6 : Installez le couvert : Votre couvert de spa est pourvu de courroies et cadenas servant à le sécuriser au spa ou patio. Si votre distributeur agréé de spas Bullfrog n'a pas installé le couvert, référez-vous aux directives d'installations fournies avec votre couvert.